

# DIGIPLIX EVO

**EVO48** (cod. PXD48EV)

**EVO192** (cod. PXD92EV)

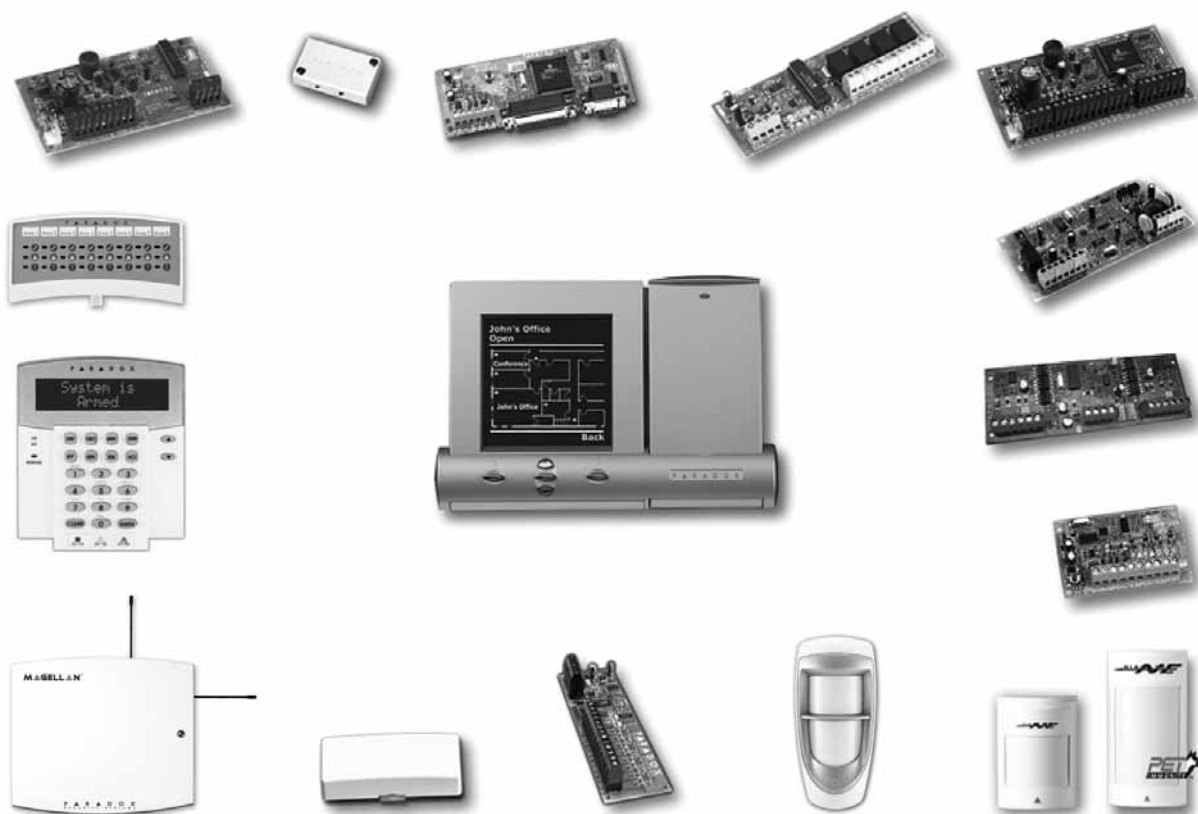

## Guida alla programmazione dei moduli

## **MANUTENZIONE PERIODICA**

Si consiglia in fase d'installazione di aggiornare la centrale all'ultima versione disponibile, scaricando il firmware più recente dal sito [www.dias.it](http://www.dias.it). Aggiornare sempre la versione di centrale durante le successive manutenzioni

---

Si raccomanda di provare il sistema ogni settimana, e di fare effettuare la manutenzione periodica da un installatore professionista

---

Questa apparecchiatura deve essere installata da un tecnico professionalmente qualificato per le installazioni di impianti di sicurezza

# SOMMARIO

Modulo Tastiera LCD ad Icone .....	7
Tastiere LCD e Tastiere LCD per il Controllo Accessi .....	8
Modulo Tastiera a LED 48 Zone .....	13
Modulo Visualizzatore .....	15
Rivelatore di movimento ad alta sicurezza digitale per esterno .....	16
Rivelatori di movimento digitali indirizzabili .....	18
Rivelatore di movimento da soffitto con copertura 360° .....	19
Rivelatore digitale rottura vetro.....	20
Modulo ricevitore MAGELLAN .....	21
Modulo uscita 4-PGM .....	23
Modulo cablato a 8 zone .....	25
Modulo cablato a 4 zone .....	26
Modulo Cablato 1-Zona .....	27
Modulo stampante ed automazione .....	28
Modulo Vocale Inserimento/Disinserimento .....	32
Modulo sistema vocale .....	33
Modulo Controllo Accessi .....	38
Modulo Alimentatore.....	40
Diagrammi di Connessione dei Moduli .....	41
Appendice 1: Come programmare le PGM .....	53

## Metodi di programmazione

I moduli possono essere programmati seguendo questi metodi:

- 1) Utilizzando il Software di Gestione WinLoad Security. I moduli possono essere programmati a 19,200 baud (38,400 con DigiplexNE) con collegamento in loco e l'utilizzo di un adattatore 306, in modo remoto con un modem e un modulo ADP-1 simulatore di linea a 300 baud. Per maggiori informazioni si veda WinLoad Help.
- 2) Il modulo può essere programmato anche utilizzando la Funzione Trasmissione del Modulo della centrale d'allarme. Per maggiori dettagli si veda il Manuale di Installazione della centrale d'allarme.
- 3) Con una Chiave di Memoria (solo per PMC-4, EVO641R). Si veda il capitolo "Chiave Memoria (PMC-4) per ulteriori informazioni.
- 4) Se programmate dalla tastiera, potete usare i seguenti metodi di programmazione dopo essere entrati nella modalità Programmazione Modulo.

### Programmazione Selezione Funzione:

Alcune sezioni dei moduli sono programmate per abilitare o disabilitare le opzioni. All'interno delle sezioni i numeri da [1] a [8] rappresentano un'opzione specifica. Premete il tasto corrispondente all'opzione desiderata. La cifra selezionata apparirà sul display LCD. Questo significa che l'opzione è abilitata. Premete di nuovo il tasto per rimuovere la cifra dal display e quindi disabilitare l'opzione. Premete il tasto [INVIO] quando avete impostato le opzioni desiderate.

### Programmazione Decimale:

Alcune sezioni dei moduli richiedono l'inserimento di un valore decimale. Es: Un Timer dell'uscita logica PGM richiede l'inserimento del tempo a 3 cifre. Con questo metodo, può essere inserito qualsiasi numero a 3 cifre da 000 a 255.

### Programmazione a Livelli:

Alcune sezioni dei moduli vanno programmate utilizzando la "Programmazione del livello". In questa sezione è possibile abilitare solo un'opzione. Per abilitare l'opzione, usate i tasti [▲] e [▼] fino a che l'opzione che desiderate abilitare non si illumina, poi premete il tasto [INVIO] per impostare l'opzione.

## Come si entra nella modalità "PROGRAMMAZIONE MODULO"?

Tramite una qualsiasi tastiera collegata alla rete di comunicazione:

PUNTO 1: Tenete premuto il tasto [0].

PUNTO 2: Inserite il vostro [CODICE INSTALLATORE]

PUNTO 3: Inserite la sezione [4003].

PUNTO 4: Inserite il [NUMERO SERIALE] a 8 cifre del modulo che volete programmare.

PUNTO 5: Inserite la [SEZIONE] a 3 cifre che volete programmare

PUNTO 6: Inserite i [DATI] richiesti.

Il numero seriale è indicato sulla scheda del modulo. Si consiglia di utilizzare questa Guida di Programmazione per annotare ciò che programmate e come effettuate la programmazione.

# Modulo Tastiera Grafica LCD



DNE-K07



**La Tastiera Grafica è compatibile solo con le centrali DGP-848 ed EVO. La Tastiera Grafica non funziona con la centrale DGP-48.**

Il numero seriale della tastiera è indicato sulla scheda del circuito della Tastiera. Può essere visualizzato anche tenendo premuto il tasto [0] inserendo il [CODICE INSTALLATORE] e poi inserendo la sezione [000].

▲ = Valore di Default

## SEZIONE [001]: Assegnazione Settori Tastiera

Opzione	OFF	ON
[1] Settore 1	<input type="checkbox"/> Disabilitato	▲ Abilitato
[2] Settore 2	<input type="checkbox"/> Disabilitato	▲ Abilitato
[3] Settore 3	<input type="checkbox"/> Disabilitato	▲ Abilitato
[4] Settore 4	<input type="checkbox"/> Disabilitato	▲ Abilitato
[5] Settore 5 (solo DGP-EV0192)	<input type="checkbox"/> Disabilitato	▲ Abilitato
[6] Settore 6 (solo DGP-EV0192)	<input type="checkbox"/> Disabilitato	▲ Abilitato
[7] Settore 7 (solo DGP-EV0192)	<input type="checkbox"/> Disabilitato	▲ Abilitato
[8] Settore 8 (solo DGP-EV0192)	<input type="checkbox"/> Disabilitato	▲ Abilitato

## SEZIONE [002]: Opzioni generali

Opzione	OFF	ON
[1] Visualizza codice accesso	▲ Disabilitato	<input type="checkbox"/> Abilitato
[2] Visualizza ritardo uscita	<input type="checkbox"/> Disabilitato	▲ Abilitato
[3] Visualizza ritardo ingresso	<input type="checkbox"/> Disabilitato	▲ Abilitato
[4] Modalità Riservata	▲ Disabilitato	<input type="checkbox"/> Abilitato
[5] Per uscire dalla Modalità Riservata	▲ Inserire Codice	<input type="checkbox"/> Pressione di un tasto
[6] Suono Ritardo Uscita	<input type="checkbox"/> Disabilitato	▲ Abilitato
[7] Ingresso Tastiera	<input type="checkbox"/> Ingres. Temp.	<input type="checkbox"/> Ingres. Zona
[8] Manomissione tastiera	▲ Disabilitato	<input type="checkbox"/> Abilitato

## SEZIONE [001]: Suoni di guasto

Opzione	OFF	ON
[1] Suoni per guasti centrale o perdita ora	▲ Disabilitati	<input type="checkbox"/> Abilitati
[2] Suoni per guasto combinatore	▲ Disabilitati	<input type="checkbox"/> Abilitati
[3] Suoni per guasto modulo o seriale	▲ Disabilitati	<input type="checkbox"/> Abilitati
[4] Suoni per zone guaste	▲ Disabilitati	<input type="checkbox"/> Abilitati
da [5] a [8] Per usi Futuri	<input type="checkbox"/> N/D	<input type="checkbox"/> N/D

## SEZIONE #

- [004] **Tempo Modalità Riservata**  
\_/\_ (da 005 a 255 secondi; Default: 120 secondi)
- [005] **Calibrazione Temperatura Esterna**  
\_/\_ (valori consentiti da 000 a 254)
- [006] **Calibrazione Temperatura Interna**  
\_/\_ (valori consentiti da 000 a 254)

## Utilizzo della Chiave Memoria

[100] Scarico da chiave memoria (dalla chiave memoria alla Tastiera Grafica).

[110] Copia nelle chiave memoria (dalla Tastiera Grafica alla chiave memoria).

### Sezione [100] Scarico da chiave memoria.

Usare questa sezione per scaricare le sezioni da [001] a [004], le etichette di zona, le etichette di settore e le etichette utenti dalla chiave memoria alla Tastiera Grafica. Per scaricare i dati:

- 1) Inserire la chiave memoria nel connettore della tastiera come figura.
- 2) Per scaricare i dati memorizzati sulla chiave memoria, entrare in modo programmazione della tastiera ed entrare nella sezione [100].
- 3) Quando la tastiera emette un bip di conferma, attendere 5 secondi e rimuovere la chiave memoria dopo il secondo bip di conferma.

### Connessione chiave memoria

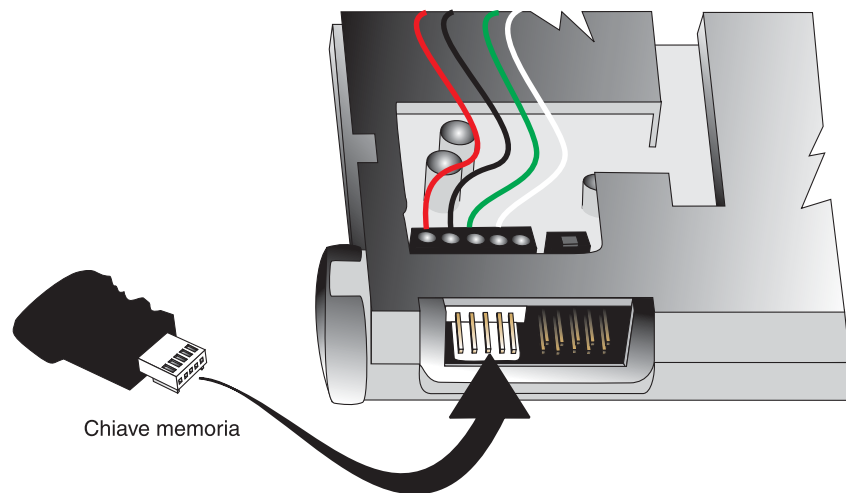

### Sezione [110] Copia nella chiave memoria

Utilizzare questa sezione per copiare le sezioni da [001] a [004], le etichette di zona, le etichette di settore e le etichette utenti dalla Tastiera Grafica alla chiave memoria. Per copiare i dati:

- 1) Inserire la chiave memoria nel connettore della tastiera. Assicurarsi che il ponticillo di protezione di scrittura sia inserito, vedi figura.
- 2) Per copiare i dati della tastiera alla chiave memoria entrare nel modo programmazione delle tastiere ed entrare nella sezione [110].
- 3) Quando la tastiera emette un bip di conferma, attendere 5 secondi e rimuovere la chiave memoria dopo il secondo bip di conferma.



Rimuovere il ponticillo della chiave memoria se non si desidera sovrascrivere accidentalmente il suo contenuto.

Ponticello ON = può copiare e scaricare i contenuti



Ponticello OFF = non è possibile sovrascrivere i contenuti sulla Chiave

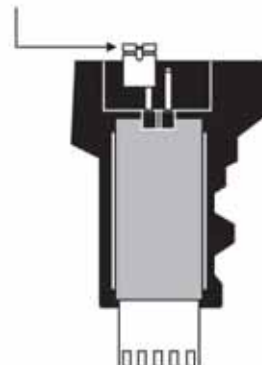

PM3-3

# Modulo Tastiera LCD ad Icone



DGP2-640

Il numero seriale della tastiera È indicato sulla scheda del circuito della tastiera. Può essere visualizzato anche tenendo premuto il tasto [0] inserendo il [CODICE INSTALLATORE] e poi inserendo la sezione [000].

▲ = Valore di Default

Sezione Dati	Descrizione	Default
[001] _/_/_ (da 000 a 004)*	Visualizzazione Settore 1	001
[002] _/_/_ (da 000 a 004)*	Visualizzazione Settore 2	002
[003] _/_/_ (da 000 a 004)*	Visualizzazione Settore 3	003
[004] _/_/_ (da 000 a 004)*	Visualizzazione Settore 4	004
[005] _/_/_ (da 000 a 004)*	Visualizzazione Settore 5	000
[006] _/_/_ (da 000 a 004)*	Visualizzazione Settore 6	000
[007] _/_/_ (da 000 a 004)*	Visualizzazione Settore 7	000
[008] _/_/_ (da 000 a 004)*	Visualizzazione Settore 8	000

## SEZIONE [009]: Opzioni Tastiera

Opzione	OFF	ON
[1] Modalità Riservata	▲ <b>Disabilitato</b>	<input type="checkbox"/> Abilitato
[2] Per uscire dalla Modalità Riservata	▲ <b>Inserire codice</b>	<input type="checkbox"/> Pressione di un tasto
[3] Tastiera silenziosa	▲ <b>Disabilitato</b>	<input type="checkbox"/> Abilitato
[4] Suoni su uscita ritardata	<input type="checkbox"/> Disabilitato	▲ <b>Abilitato</b>
[5] Gong su zone in chiusura	▲ <b>Disabilitato</b>	<input type="checkbox"/> Abilitato
[6] Formato ora	▲ <b>24 ore</b>	<input type="checkbox"/> 12 ore

\* Inserire il valore 000 per disabilitare la sezione desiderata.

I settori sono visualizzati con il numero del settore insieme allo stato del sistema. La tastiera visualizza solo i numeri dei settori abilitati nella prima sezione.



Ad una tastiera possono essere assegnato un massimo di 4 settori.

## Sezione [010] : Suoni di Guasto

Opzione	OFF	ON
[1] Suoni per guasti centrale o perdita ora	▲ <b>Disabilitato</b>	<input type="checkbox"/> Abilitato
[2] Suoni per guasto combinatore	▲ <b>Disabilitato</b>	<input type="checkbox"/> Abilitato
[3] Suoni per guasto modulo o seriale	▲ <b>Disabilitato</b>	<input type="checkbox"/> Abilitato
[4] Suoni per zone guaste	▲ <b>Disabilitato</b>	<input type="checkbox"/> Abilitato
da [5] a [8] Per usi futuri	N/D	N/D

## Sezione [011] : PGM & Opzioni Manomissione Tastiera

Opzione	OFF	ON
[1] Stato PGM	▲ <b>N.A.</b>	<input type="checkbox"/> N.C.
[2] Modo di disattivazione PGM	▲ <b>Evento di disattivazione</b>	<input type="checkbox"/> Tempo PGM
[3] Base tempo PGM	▲ <b>1 secondo</b>	<input type="checkbox"/> 1 minuto
[5] Manomissione tastiera	▲ <b>Disabilitato</b>	<input type="checkbox"/> Abilitato

Sezione Dati	Descrizione	Default
[012] _/_/_ (da 005 a 255 secondi)	Tempo Modalità Riservata	120s

Sezione Dati	Descrizione	Default
[013] _/_/_ (da 001 a 255; vedi opzione [3] nella sezione [011])	Tempo PGM	005

	Gruppo Evento	Gruppo Funzione	Inizio#	Fine#
	Sezione	Sezione	Sezione	Sezione
Attivazione PGM	[014] _/_/_	[015] _/_/_	[016] _/_/_	[017] _/_/_
Disattivazione PGM	[018] _/_/_	[019] _/_/_	[020] _/_/_	[021] _/_/_

• Fate riferimento all'Appendice 1: Programmazione delle PGM per la tabella PGM. Solo i gruppi Eventi da 000 a 055 possono essere usati per programmare le PGM del modulo.

## Sezione Descrizione

[030] **Prova PGM:** Attiva il PGM per 8 secondi per verificare se l'uscita funziona.

# Tastiere LCD e Tastiere LCD per il Controllo Accessi



EVO641  
EVO641R

Il numero seriale della tastiera è indicato sulla scheda circuito della tastiera, ma può essere visualizzato anche tenendo premuto il tasto **[0]** inserendo il **[CODICE INSTALLATORE]** e poi inserendo la sezione **[000]**.

▲ = Impostazione di default

## SEZIONE [001]: Assegnazione del settore sulla Tastiera

Opzione	OFF	ON
[1] Settore 1	<input type="checkbox"/> Disabilitato	▲ Abilitato
[2] Settore 2	<input type="checkbox"/> Disabilitato	▲ Abilitato
[3] Settore 3	<input type="checkbox"/> Disabilitato	▲ Abilitato
[4] Settore 4	<input type="checkbox"/> Disabilitato	▲ Abilitato
[5] Settore 5 (solo DGP-EVO192)	<input type="checkbox"/> Disabilitato	▲ Abilitato
[6] Settore 6 (solo DGP-EVO192)	<input type="checkbox"/> Disabilitato	▲ Abilitato
[7] Settore 7 (solo DGP-EVO192)	<input type="checkbox"/> Disabilitato	▲ Abilitato
[8] Settore 8 (solo DGP-EVO192)	<input type="checkbox"/> Disabilitato	▲ Abilitato

## SEZIONE [002]: Solo per EVO641R

Opzione	OFF	ON
[1] Porta per Settore 1	<input type="checkbox"/> Disabilitato	▲ Abilitato
[2] Porta per Settore 2	▲ Disabilitato	<input type="checkbox"/> Abilitato
[3] Porta per Settore 3	▲ Disabilitato	<input type="checkbox"/> Abilitato
[4] Porta per Settore 4	▲ Disabilitato	<input type="checkbox"/> Abilitato
[5] Porta per Settore 5 (solo DGP-EVO192)	▲ Disabilitato	<input type="checkbox"/> Abilitato
[6] Porta per Settore 6 (solo DGP-EVO192)	▲ Disabilitato	<input type="checkbox"/> Abilitato
[7] Porta per Settore 7 (solo DGP-EVO192)	▲ Disabilitato	<input type="checkbox"/> Abilitato
[8] Porta per Settore 8 (solo DGP-EVO192)	▲ Disabilitato	<input type="checkbox"/> Abilitato

## SEZIONE [003]: Opzioni generali 1

Opzione	OFF	ON
[1] Visualizza codice	▲ Disabilitato	<input type="checkbox"/> Abilitato
[2] Visualizza Ritardo d'Uscita	▲ Disabilitato	<input type="checkbox"/> Abilitato
[3] Visualizza Ritardo d'Entrata	▲ Disabilitato	<input type="checkbox"/> Abilitato
[4] Modalità Riservata (non utilizzabile su installazioni UL)	▲ Disabilitato	<input type="checkbox"/> Abilitato
[5] Per uscire dalla Modalità Riservata	▲ Inserire_ codice	<input type="checkbox"/> Premere_ tasto
[6] Uso futuro	<input type="checkbox"/> N/D	<input type="checkbox"/> N/D
[7] Uso futuro Opzione	<input type="checkbox"/> N/D	<input type="checkbox"/> N/D
[8] Visualizzazione Tempo	▲ aa/mm/gg	<input type="checkbox"/> gg/mm/aa

## SEZIONE [004]: Opzioni generali 2

Opzione	OFF	ON
[1] Tastiera silenziosa	▲ Disabilitato	<input type="checkbox"/> Abilitato
[2] Bip Ritardo d'Uscita	<input type="checkbox"/> Disabilitato	▲ Abilitato
[3] Pre-Allarme Porta lasciata aperta (solo per EVO641R)	<input type="checkbox"/> Disabilitato	▲ Abilitato
[4] Gong su chiusura Zona (non utilizzabile su installazioni UL)	<input type="checkbox"/> Disabilitato	▲ Abilitato
[5] Allarme Porta lasciata aperta (solo per EVO641R)	<input type="checkbox"/> Silenzioso	▲ Sonoro
[6] Allarme Porta lasciata aperta segue (solo per EVO641R)	▲ Ripristino allarme	<input type="checkbox"/> Bip Timer
[7] Allarme Porta forzata (solo per EVO641R)	<input type="checkbox"/> Silenzioso	▲ Sonoro
[8] Allarme Porta forzata segue	▲ Ripristino allarme	<input type="checkbox"/> Bip Timer



**SEZIONE [005]: Bip per Guasti**

Opzione	OFF	ON
[1] Bip Guasto Sistema & Orologio	▲ <b>Disabilitato</b>	<input type="checkbox"/> Abilitato
[2] Bip Guasto Comunicatore	▲ <b>Disabilitato</b>	<input type="checkbox"/> Abilitato
[3] Bip Guasto Modulo e Rete	▲ <b>Disabilitato</b>	<input type="checkbox"/> Abilitato
[4] Bip Guasto su Tutte le Zone	▲ <b>Disabilitato</b>	<input type="checkbox"/> Abilitato
da [5] a [6] Uso Futuro	<input type="checkbox"/> N/D	<input type="checkbox"/> N/D
[7] Formato ora	▲ <b>24 ore</b>	<input type="checkbox"/> 12 ore
[8] Uso Futuro	▲ <b>N/D</b>	<input type="checkbox"/> N/D

**SEZIONE [006]: Solo EVO641R**

Opzione	OFF	ON
[1] Stato PGM	▲ N.A.	<input type="checkbox"/> N.C
[2] Modalità Disattivazione PGM	▲ Evento che_ disattiva	<input type="checkbox"/> Timer PGM
[3] Tempo Base della PGM	▲ 1 secondo	<input type="checkbox"/> 1 minuto
[4] Scavalcamento PGM	▲ <b>Disabilitato</b>	<input type="checkbox"/> Abilitato
[5] Manomissione Tastiera	▲ <b>Disabilitato</b>	<input type="checkbox"/> Abilitato
[6] Uso Futuro	<input type="checkbox"/> N/D	<input type="checkbox"/> N/D
[7] Uso Futuro	<input type="checkbox"/> N/D	<input type="checkbox"/> N/D
[8] Uso Futuro	<input type="checkbox"/> N/D	<input type="checkbox"/> N/D

**SEZIONE [006]: Solo EVO641R**

Opzione	OFF	ON
[1] Tessera attiva Porta Sbloccata	<input type="checkbox"/> Disabilitato	▲ <b>1 secondo</b>
[2] Allarme Porta Lasciata Aperta	▲ <b>Disabilitato</b>	<input type="checkbox"/> Abilitato
[3] Allarme Porta Forzata	▲ <b>Disabilitato</b>	<input type="checkbox"/> Abilitato
[4] Inserire Codice Accesso su	▲ <b>Abilitato*</b>	
[5] Manomissione Tastiera	▲ <b>Disabilitato</b>	<input type="checkbox"/> Abilitato
[6] Blocca Porta	▲ <b>Disabilitato</b>	<input type="checkbox"/> Abilitato
[7] Uso futuro	<input type="checkbox"/> N/D	▲ <b>N/D</b>
[8] Sblocca su Richiesta Uscita	▲ <b>Disabilitato</b>	<input type="checkbox"/> Abilitato

\* Questa opzione non può essere messa in ON, deve rimanere sempre in OFF

**SOLO PER EVO641**

Sezione	Dati		Descrizione	Default
[007]	__	(da 005 a 255 secondi)	Timer Modalità Riservata	120
[008]	__	(da 000 a 255; si veda opzione [3] sez. [006])	Timer PGM	005
[009]	__	(da 000 a 255) ♦	Evento Attivazione PGM (gruppo)	000
[010]	__	(da 000 a 255) ♦	Evento Attivazione PGM (gruppo funzione)	000
[011]	__	(da 000 a 255) ♦	Evento Attivazione PGM (inizio gruppo #)	000
[012]	__	(da 000 a 255) ♦	Evento Attivazione PGM (fine gruppo #)	000
[013]	__	(da 000 a 255) ♦	Evento Disattivazione PGM (gruppo)	000
[014]	__	(da 000 a 255) ♦	Evento Disattivazione PGM (gruppo funzione)	000
[015]	__	(da 000 a 255) ♦	Evento Disattivazione PGM (inizio gruppo #)	000
[016]	__	(da 000 a 255) ♦	Evento Disattivazione PGM (fine gruppo #)	000

♦ Fate riferimento all'Appendice 1: Programmazione PGM per la Tabella PGM. Solo i gruppi di Eventi da 000 a 055 e 070 possono essere usati per programmare le PGM del modulo.

**SOLO PER EVO641R**

Sezione	Dati		Descrizione	Default
[007]	__	(da 005 a 255 secondi)	Timer Modalità Riservata	120
[008]	__	(da 001 a 255 secondi)	Lasso di tempo Porta Sbloccata	005
[009]	__	(da 001 a 255 aggiunta alla sezione [008])	Estensione Tempo Porta Sbloccata	015
[010]	__	(da 001 a 255)	Intervallo Porta Lasciata Aperta	060
[011]	__	(da 001 a 255)	Intervallo pre-allarme Porta Lasciata Aperta	015
[012]	__	(da 001 a 255)	Timer con Bip per Allarme su Porta Aperta	005
[013]	__	(da 001 a 255)	Timer con Bip per Allarme Porta Forzata Aperta	005

**[017] Pianificazione Porta Sbloccata**

Tempo d'inizio                      Tempo finale

**Giorni (ACCESO o SPENTO)**

D L M M G V S Vacanza  
1 2 3 4 5 6 7            8

Pianificazione A: --- --- : --- --- --- --- : --- ---

**PROGRAMMAZIONE DEI MESSAGGI**

Ogni sezione da [101] a [148], [200] a [204] e [301] a [396] contiene un messaggio con un massimo di 16 caratteri. Le sezioni contengono i seguenti messaggi:

Sezioni da [101] a [148] = Rispettivamente "Zona 01" a "Zona 48"

Sezione [200] = "Famiglia Paradox"

Sezioni da [201] a [204] = "Prima area" "Seconda area" "Terza Area" e "Quarta Area".

Sezioni da [301] a [396] = rispettivamente da "Codice 01" a "Codice 96"

Dopo aver inserito la sezione corrispondente al messaggio desiderato, il messaggio può essere riprogrammato in base alle vostre esigenze personali come indicato nella tabella 1. Per esempio, la sezione [101] "Zona 01" può cambiare in "Porta Centrale".

**Tabella 1: Tasti Rapidi per la programmazione dei messaggi**

Premere	Funzione	Descrizione
[PERIM]/[STAY]	Inserire Spazio	Inserire uno spazio vuoto nella posizione del cursore
[FORZA]/[FORCE]	Cancella	Cancella i caratteri o gli spazi vuoti trovati nella posizione del cursore
[TOTALE]/[ARM]	Cancella fino alla Fine	cancella tutti i caratteri e gli spazi alla destra del cursore e nella posizione del cursore
[DISINS]/[DISARM]	Numerico e Alfanumerico	Permette di spostarsi dai tasti numerici agli alfanumerici e viceversa (si veda la tabella 7)
[ESCL]/[BYP]	Lettere Maiuscole e Minuscole	Permette di spostarsi dalle Maiuscole alle Minuscole e viceversa.
[MEM]	Caratteri speciali	Il cursore diventa un quadrato nero lampeggiante. Usate la tabella, inserite un numero a 3 cifre che rappresenta il simbolo desiderato.

**Tabella 2: Tasti alfanumerici**

Tasto	Premere il tasto una volta	Premere il tasto 2 volte	Premere il tasto 3 volte
[1]	A	B	C
[2]	D	E	F
[3]	G	H	I
[4]	J	K	L
[5]	M	N	O
[6]	P	Q	R
[7]	S	T	U
[8]	V	W	X
[9]	Y	Z	

**Tabella 3: Caratteri Speciali**

032	048	064	080	096	112	128	144	160	176	192	208
	0	@	P	`	p	Ù	Ê	â	\$	Ø	·
033	049	065	081	097	113	129	145	161	177	193	209
!	1	A	Q	a	q	Û	È	î	±	Ł	¨
034	050	066	082	098	114	130	146	162	178	194	210
"	2	B	R	b	r	Ú	É	í	íj	Đ	°
035	051	067	083	099	115	131	147	163	179	195	211
#	3	C	S	c	s	Ü	Ë	í	↑	ß	`
036	052	068	084	100	116	132	148	164	180	196	212
\$	4	D	T	d	t	Û	ê	ï	↓	ç	'
037	053	069	085	101	117	133	149	165	181	197	213
%	5	E	U	e	u	ù	è	ì	↵	®	~
038	054	070	086	102	118	134	150	166	182	198	214
&	6	F	V	f	v	ú	é	ñ	f	¤	÷
039	055	071	087	103	119	135	151	167	183	199	215
'	7	G	W	g	w	Ö	ë	ñ	£	[ ]	«
040	056	072	088	104	120	136	152	168	184	200	216
(	8	H	X	h	x	Ò	À	Ñ	→	μ	»
041	057	073	089	105	121	137	153	169	185	201	217
)	9	I	Y	i	y	Ó	Ä	ǰ	⇓	Ø	!·
042	058	074	090	106	122	138	154	170	186	202	218
*	:	J	Z	j	z	ó	å	ǰ	↑	ÿ	\
043	059	075	091	107	123	139	155	171	187	203	219
+	;	K	[	k	{	ô	â	v	⇓	Ã	x
044	060	076	092	108	124	140	156	172	188	204	220
,	<	L	¥	l	l	ò	à	v	¶	¢	®
045	061	077	093	109	125	141	157	173	189	205	221
-	=	M	]	m	}	ó	á	w	½	ã	©
046	062	078	094	110	126	142	158	174	190	206	222
.	>	N	^	n	→	ö	ä	w	⅓	Õ	□
047	063	079	095	111	127	143	159	175	191	207	223
/	?	O	_	o	←	ç	À	Æ	¼	õ	≡

## Come usare la chiave memoria

[510] Scarica tutto dalla Chiave Memoria (Tastiere LCD sezioni da [001] a [396] e tutti i messaggi)

[520] Copia le sezioni della tastiera LCD da [001] a [396] e tutti i messaggi sulla Chiave

### Scarica i contenuti della Chiave Memoria sulla Tastiera LCD

- 1) Inserire la Chiave Memoria sui connettori contrassegnati dall'etichetta KEY.
- 2) Per scaricare il contenuto della Chiave Memoria, entrate nella programmazione della tastiera ed entrate nella sezione [510]
- 3) Quando la tastiera emette un suono di conferma, aspettate 5 secondi e togliete la Chiave Memoria dopo il secondo bip di conferma

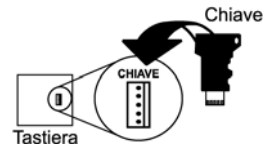

### Copia i contenuti della tastiera LCD sulla Chiave Memoria

- 1) Inserite la Chiave Memoria sui connettori contrassegnati dall'etichetta KEY. Assicuratevi che il ponticello per proteggere i dati sia inserito (fate riferimento al diagramma della Chiave Memoria qui sotto).
- 2) Per copiare i contenuti sulla Chiave Memoria, entrate nella modalità Programmazione Tastiera e inserite la sezione [520].
- 3) Dopo il bip di conferma, aspettate 5 secondi e rimuovete la Chiave Memoria dopo il secondo bip di conferma. Togliete il ponticello della Chiave Memoria se non volete rischiare di sovrascrivere sui contenuti.

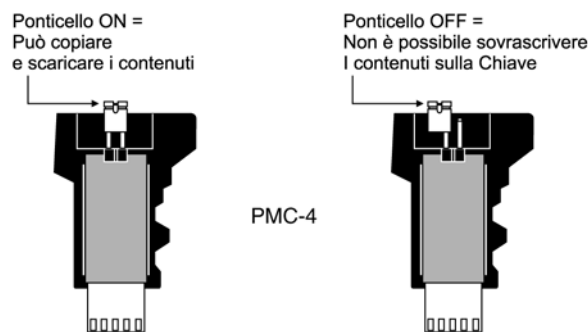
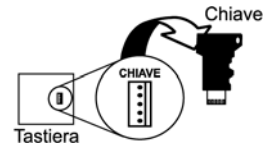

## Verifica tensione di rete

Per verificare se la rete sta fornendo abbastanza alimentazione, premete il tasto [0], inserite il [CODICE INSTALLATORE] e premete il tasto [ACC]. Un valore di 10.5 o più basso indica che la tensione è troppo bassa. Il voltaggio può cadere nel corso del test sulla batteria della centrale.

# Modulo Tastiera a LED 48 Zone



DG2-648BL



**Questo modello di tastiera non permette la programmazione della centrale, per la programmazione collegare una tastiera LCD o utilizzare il software WinLoad.**

Sezione	Dati	Descrizione	Default
[001]	__/_ (da 000 a 004)*	Visualizzazione Settore 1	001 = (LED A1)
[002]	__/_ (da 000 a 004)*	Visualizzazione Settore 2	002 = (LED A2)
[003]	__/_ (da 000 a 004)*	Visualizzazione Settore 3	003 = (LED A3)
[004]	__/_ (da 000 a 004)*	Visualizzazione Settore 4	004 = (LED A4)
[005]	__/_ (da 000 a 004)*	Visualizzazione Settore 5	000
[006]	__/_ (da 000 a 004)*	Visualizzazione Settore 6	000
[007]	__/_ (da 000 a 004)*	Visualizzazione Settore 7	000
[008]	__/_ (da 000 a 004)*	Visualizzazione Settore 8	000

\*000 = Disabilitato; 001=A1; 002=A2; 003=A3; 004=A4.



**Non assegnate lo stesso numero di settore visualizzato in più sezioni. Massimo 4 settori visualizzati su ogni tastiera.**

## SEZIONE [009]: Opzioni Tastiera

Opzione	OFF	ON
[1] Modalità riservata	▲ <b>Disabilitato</b>	<input type="checkbox"/> Abilitato
[2] Per uscire dalla Modalità Riservata	▲ <b>Pressione di un tasto</b>	<input type="checkbox"/> Inserire un codice
[3] Tastiera silenziosa	▲ <b>Disabilitato</b>	<input type="checkbox"/> Abilitato
[4] Suoni su uscita ritardata	<input type="checkbox"/> Disabilitato	▲ <b>Abilitato</b>
[5] Gong su zone in chiusura	▲ <b>Disabilitato</b>	<input type="checkbox"/> Abilitato
da [6] Usi futuri	<input type="checkbox"/> N/D	<input type="checkbox"/> N/D
a [8]		

## Sezione [010]: Suoni di Guasto

Opzione	OFF	ON
[1] Suoni per guasti centrale o perdita ora	▲ <b>N.A.</b>	<input type="checkbox"/> N.C.
[2] Suoni per guasto combinatore	▲ <b>Disabilitato</b>	<input type="checkbox"/> Abilitato
[3] Suoni per guasto modulo o seriale	▲ <b>Disabilitato</b>	<input type="checkbox"/> Abilitato
[4] Suoni per zone guaste	▲ <b>Disabilitato</b>	<input type="checkbox"/> Abilitato
da [5] Per usi futuri	<input type="checkbox"/> N/D	<input type="checkbox"/> N/D
a [8]		

## Sezione [011]: PGM & Opzioni Manomissione Tastiera

Opzione	OFF	ON
[1] Stato PGM	▲ <b>N.A.</b>	<input type="checkbox"/> N.C.
[2] Modo di disattivazione PGM	▲ <b>Evento di disattivazione</b>	<input type="checkbox"/> Tempo PGM
[3] Base tempo PGM	▲ <b>1 secondo</b>	<input type="checkbox"/> 1 minuto
[4] Uso futuro	<input type="checkbox"/> N/D	<input type="checkbox"/> N/D
[5] Manomissione tastiera	▲ <b>Disabilitato</b>	<input type="checkbox"/> Abilitato
da [6] Per usi futuri	<input type="checkbox"/> N/D	<input type="checkbox"/> N/D
a [8]		

Sezione	Dati	Descrizione	Default
[012]	__ _ (da 005 a 255 secondi)	Tempo Modalità riservata	120
[013]	__ _ (da 001 a 255; vedi opzione [3] nella sezione [011])	Tempo PGM	005

	Gruppo Evento	Gruppo Funzione	Inizio#	Fine#
	Sezione	Sezione	Sezione	Sezione
Attivazione PGM	[014] __ _	[015] __ _	[016] __ _	[017] __ _
Disattivazione PGM	[018] __ _	[019] __ _	[020] __ _	[021] __ _

- Fate riferimento all' Appendice 1: Programmazione delle PGM per la tabella PGM. Solo i gruppi Eventi da 000 a 055 possono essere usati per programmare le PGM del modulo.

Sezione	Descrizione
[030]	Prova PGM: Attiva il PGM per 8 secondi per verificare se l'uscita funziona.
[040]	Reset Visualizzazione Zone: Resetta la visualizzazione delle zone dalla sezione [101] alla [196] imposta i valori di default.

Visualizzazione Zone											
Sezione	Numero LED	Visualiz. zona	Default	Sezione	Numero LED	Visualiz. zona	Default	Sezione	Numero LED	Visualiz. zona	Default
[101]	__ _	Zona 1	1	[133]	__ _	Zona 33	33	[165]	__ _	Zona 65	000
[102]	__ _	Zona 2	2	[134]	__ _	Zona 34	34	[166]	__ _	Zona 66	000
[103]	__ _	Zona 3	3	[135]	__ _	Zona 35	35	[167]	__ _	Zona 67	000
[104]	__ _	Zona 4	4	[136]	__ _	Zona 36	36	[168]	__ _	Zona 68	000
[105]	__ _	Zona 5	5	[137]	__ _	Zona 37	37	[169]	__ _	Zona 69	000
[106]	__ _	Zona 6	6	[138]	__ _	Zona 38	38	[170]	__ _	Zona 70	000
[107]	__ _	Zona 7	7	[139]	__ _	Zona 39	39	[171]	__ _	Zona 71	000
[108]	__ _	Zona 8	8	[140]	__ _	Zona 40	40	[172]	__ _	Zona 72	000
[109]	__ _	Zona 9	9	[141]	__ _	Zona 41	41	[173]	__ _	Zona 73	000
[110]	__ _	Zona 10	10	[142]	__ _	Zona 42	42	[174]	__ _	Zona 74	000
[111]	__ _	Zona 11	11	[143]	__ _	Zona 43	43	[175]	__ _	Zona 75	000
[112]	__ _	Zona 12	12	[144]	__ _	Zona 44	44	[176]	__ _	Zona 76	000
[113]	__ _	Zona 13	13	[145]	__ _	Zona 45	45	[177]	__ _	Zona 77	000
[114]	__ _	Zona 14	14	[146]	__ _	Zona 46	46	[178]	__ _	Zona 78	000
[115]	__ _	Zona 15	15	[147]	__ _	Zona 47	47	[179]	__ _	Zona 79	000
[116]	__ _	Zona 16	16	[148]	__ _	Zona 48	48	[180]	__ _	Zona 80	000
[117]	__ _	Zona 17	17	[149]	__ _	Zona 49	0	[181]	__ _	Zona 81	000
[118]	__ _	Zona 18	18	[150]	__ _	Zona 50	0	[182]	__ _	Zona 82	000
[119]	__ _	Zona 19	19	[151]	__ _	Zona 51	0	[183]	__ _	Zona 83	000
[120]	__ _	Zona 20	20	[152]	__ _	Zona 52	0	[184]	__ _	Zona 84	000
[121]	__ _	Zona 21	21	[153]	__ _	Zona 53	0	[185]	__ _	Zona 85	000
[122]	__ _	Zona 22	22	[154]	__ _	Zona 54	0	[186]	__ _	Zona 86	000
[123]	__ _	Zona 23	23	[155]	__ _	Zona 55	0	[187]	__ _	Zona 87	000
[124]	__ _	Zona 24	24	[156]	__ _	Zona 56	0	[188]	__ _	Zona 88	000
[125]	__ _	Zona 25	25	[157]	__ _	Zona 57	0	[189]	__ _	Zona 89	000
[126]	__ _	Zona 26	26	[158]	__ _	Zona 58	0	[190]	__ _	Zona 90	000
[127]	__ _	Zona 27	27	[159]	__ _	Zona 59	0	[191]	__ _	Zona 91	000
[128]	__ _	Zona 28	28	[160]	__ _	Zona 60	0	[192]	__ _	Zona 92	000
[129]	__ _	Zona 29	29	[161]	__ _	Zona 61	0	[193]	__ _	Zona 93	000
[130]	__ _	Zona 30	30	[162]	__ _	Zona 62	0	[194]	__ _	Zona 94	000
[131]	__ _	Zona 31	31	[163]	__ _	Zona 63	0	[195]	__ _	Zona 95	000
[132]	__ _	Zona 32	32	[164]	__ _	Zona 64	0	[196]	__ _	Zona 96	000



**La tastiera visualizza un totale di 48 zone, anche se tutte le zone da 1 a 96 possono essere selezionate. Non assegnare più di un LED a un numero di zona.**

# Modulo Visualizzatore



DGP2-ANC1B



La programmazione del modulo DGP2-ANC1B si può effettuare con il Software Winload o tramite la centrale. Fare riferimento al Manuale di programmazione delle centrali Digiplex (DGP-848 0 DG-EVO192) per migliori dettagli. Il numero di serie del DGP2-ANC1B è indicato sulla scheda.

## SEZIONE [001]: Assegnazione settore

Opzione	OFF	ON
[1] Settore 1	<input type="checkbox"/> Disabilitato	<input checked="" type="checkbox"/> Abilitato
[2] Settore 2	<input type="checkbox"/> Disabilitato	<input checked="" type="checkbox"/> Abilitato
[3] Settore 3	<input type="checkbox"/> Disabilitato	<input checked="" type="checkbox"/> Abilitato
[4] Settore 4	<input type="checkbox"/> Disabilitato	<input checked="" type="checkbox"/> Abilitato
[5] Settore 5 (solo DGP-EVO192)	<input type="checkbox"/> Disabilitato	<input checked="" type="checkbox"/> Abilitato
[6] Settore 6 (solo DGP-EVO192)	<input type="checkbox"/> Disabilitato	<input checked="" type="checkbox"/> Abilitato
[7] Settore 7 (solo DGP-EVO192)	<input type="checkbox"/> Disabilitato	<input checked="" type="checkbox"/> Abilitato
[8] Settore 8 (solo DGP-EVO192)	<input type="checkbox"/> Disabilitato	<input checked="" type="checkbox"/> Abilitato

## Sezione [002]: Opzioni generali

Opzione	OFF	ON
[1] Silenzioso*	<input checked="" type="checkbox"/> Disabilitato	<input type="checkbox"/> Abilitato
[2] Suoni per guasti sistema	<input checked="" type="checkbox"/> Disabilitato	<input type="checkbox"/> Abilitato
[3] Suoni per guasto comunicazione	<input checked="" type="checkbox"/> Disabilitato	<input type="checkbox"/> Abilitato
[4] Suoni per guasti moduli o seriale	<input checked="" type="checkbox"/> Disabilitato	<input type="checkbox"/> Abilitato
[5] Suoni per zone guaste	<input checked="" type="checkbox"/> Disabilitato	<input type="checkbox"/> Abilitato
da [6] a [8] Per uso futuro	<input type="checkbox"/> N/A	<input type="checkbox"/> N/A

\*Per funzionare le opzioni da [2] a [5], l'opzione [1] deve essere disabilitata.

## Sezione

### [003] Modo Stato Visualizzatore

\_\_/\_ (Inserire un valore valido da 000 a 005 per programmare la visualizzazione sul modulo; Default: 000).  
000 = Stato Settore, 001 = Zone da 01 a 48, 002 = Zone da 49 a 96, 003 – 005 = Uso Futuro

# Rivelatore di movimento ad alta sicurezza digitale per esterno



DG85W

## Modi di funzionamento

Il Digigard DG85 può funzionare in due differenti modi: modo combus o modo relè. La scelta del modo è legata all'impostazione dell'interruttore DIP 1

### Modo relè: DIP 1 = OFF

In questa modalità il DG85 funziona come un tradizionale rivelatore di movimento che segnala gli stati di allarme e manomissione attraverso i relè. L'alimentazione proveniente dalla centrale (13,8V—) va collegata ai morsetti RED (+) e BLK (-) mentre la zona 24 ore (manomissione coperchio) deve essere collegata ai due morsetti TMP, come mostrato in figura 2. In questa modalità i morsetti GRN e YEL non vengono usati.



***Nel Modo Relè le regolazioni del rivelatore possono essere modificate solo attraverso gli interruttori DIP ed il trimmer.***

### Modo Combus: DIP 1 = ON

In questa modalità il DG85 funziona come un modulo rivelatore di movimento DGP2 in grado di comunicare allarmi, manomissioni, dati e impostazioni attraverso il combus (linea dati) della centrale. Nel Modo Combus le regolazioni del rivelatore possono essere effettuate usando gli interruttori DIP ed il trimmer o nel modo programmazione modulo, come per i rivelatori indirizzati.



***Nel Modo Combus, il DG85, rispetterà le ultime modifiche delle regolazioni indifferentemente che siano state effettuate con gli interruttori DIP e col trimmer o da programmazione software. Per questo la posizione degli interruttori DIP e del trimmer potrebbero non rappresentare le attuali regolazioni. Tutte le regolazioni rimangono memorizzate nel DG85 anche se viene rimossa l'alimentazione.***



Passi di regolazione	Sezione/Interruttore DIP	Dettagli
<b>1. Modo di funzionamento</b>	<b>Interruttore DIP 1</b>	Interruttore DIP 1 ON = modo Combust (andare al passo 2) Interruttore DIP 1 OFF = modo Relè* (andare al passo 3)
<b>2.</b>		Entrare nella programmazione rivelatore Premere per alcuni secondi [0] + [codice installatore] + [4003] (EVO) o [953] (DGP848) + Numero seriale (etichetta sul circuito)
<b>3. Modo elaborazione segnale</b>	<b>[001] o interruttore DIP 2</b>	L'elaborazione a Singolo Impulso dovrebbe essere usata in condizioni ambientali normali, dove le fonti di disturbi/interferenze sono modeste. L'elaborazione a Doppio Impulso rende il rivelatore meno sensibile a fonti di disturbi/interferenze  [1] OFF = Doppio Impulso [1] ON = Singolo Impulso* 0 Interruttore DIP 2 OFF = Doppio Impulso Interruttore DIP 2 ON = Singolo Impulso*
<b>4. Regolazione LED</b>	<b>[001] o Interruttore DIP 3</b>	[2] OFF = LED disabilitato [2] ON = LED abilitato* 0 Interruttore DIP 3 OFF = LED disabilitato Interruttore DIP 3 ON = LED abilitato*
<b>5. Indicazione del segnale di movimento</b>	<b>[001]</b>	Quando questa funzione è abilitata ed un movimento valido viene rilevato, ma non ha l'energia sufficiente ad attivare l'allarme il LED lampeggia una volta, indicando che il segnale è stato registrato nella memoria del rivelatore. Per ottenere questa funzione deve essere abilitata anche quella LED, vedere passo 4  [3] OFF = Indicazione segnale movimento disattivata [3] ON = Indicazione segnale movimento*  Nota: Nel modo relè, questa funzione è abilitata con l'interruttore DIP 3 = ON
<b>6. Riconoscimento manomissione</b>	<b>[001]</b>	Quando questa funzione è abilitata e l'interruttore antimanomissione viene aperto, il rivelatore invia un messaggio di manomissione alla centrale attraverso la linea dati combus  [5] OFF = Riconoscimento Manomissione disabilitata* [5] ON = Riconoscimento Manomissione abilitata
<b>7. Sensibilità</b>	<b>[002] o Trimmer</b>	La Sensibilità del DG85 si regola dal valore 0 (minima sensibilità) al valore 10 (massima sensibilità).  Relativamente al valore di sensibilità stabilito, un allarme verrà generato dopo 0,25 secondi (massima sensibilità) e 2 secondi (minima sensibilità) dopo l'attuale movimento (la regolazione stabilisce la velocità di attraversamento dei fasci). Controllo della regolazione della Sensibilità Rimuovere il coperchio del rivelatore e vedere quante volte il LED lampeggia. Regolare quindi la sensibilità come richiesto dall'applicazione. Il LED lampeggerà consecutivamente mostrando il valore raggiunto. Esempio se la sensibilità è regolata a 6, il LED lampeggerà 6 volte  000 = Minima Sensibilità 010 = Massima Sensibilità*  Trimmer in senso orario = Aumento Sensibilità Trimmer in senso anti-orario = Diminuisce Sensibilità

# Rivelatori di movimento digitali indirizzabili



DGP2-50



DGP2-60



DGP2-70

▲ = Impostazioni di Default

## SEZIONE [001]: Opzioni Generali

### Opzione

- [1] Process. Segnale Singolo/Doppio
- [2] Indicazione Allarme (il LED rosso si illumina per 5 sec.)
- [3] Indicazione Segnale movimento (il LED rosso lampeggia)
- [4] Indicazione Segnale NO movimento (il LED verde lampeggia)
- [5] Ricognizione Manomissione
- [6] Uso Futuro
- [7] Uso Futuro
- [8] Uso Futuro

### OFF

- Doppio
- Disabilitato
- Disabilitato
- Disabilitato
- Disabilitato
- N/D
- N/D
- N/D

### ON

- Singolo
- Abilitato
- Abilitato
- Abilitato
- Abilitato
- N/D
- N/D
- N/D

# Sezione

- [002] Impostazione Schermo Digitale  
 \_/\_/\_ (sensibilità da **000** a **003**; Default: **002**)  
 000 = Schermo molto basso, 001 = Schermo Basso,  
 002 = Schermo Normale, 003 = Schermo elevato.

# Rivelatore di movimento da soffitto con copertura 360°



DG467

## Modi di funzionamento

Il sensore DG467 può funzionare in due differenti modi: modo combus o modo relè. Questa opzione si configura tramite il ponticello **J4**.

### Modo Relè: (J4 = OFF)

In questa modalità il sensore DG467 funziona come un tradizionale rivelatore di movimento che segnala gli stati di allarme e manomissione attraverso i relè.

In questa modalità i morsetti **GRN** e **YEL** vengono usati. Nel Modo Relè le regolazioni del rivelatore possono essere modificate solo attraverso i ponticelli (vedi figura 1).

### Modo Combus: (J4 = ON)

In questa modalità il sensore DG467 funziona come un modulo rivelatore di movimento DGP2 in grado di comunicare allarmi, manomissioni, dati e impostazioni attraverso il combus (linea dati).

L'uscita relè d'allarme rimane sempre operativa anche con abilitato il modo sensore indirizzabile e può essere utilizzato per attivare un altro dispositivo.

In Modo Combus, le modifiche delle regolazioni del rivelatore possono essere eseguite tramite i ponticelli o entrando in modo programmazione del modulo.



**In Modo Combus, il sensore DG467, rispetterà le ultime modifiche delle regolazioni indifferentemente che siano state eseguite effettuate con i ponticelli o programmazione software. Per questo la posizione dei ponticelli potrebbero non rappresentare le attuali regolazioni. Tutte le regolazioni rimangono memorizzate nel sensore DG467 anche se viene rimossa l'alimentazione.**

▲ = Programmazione di default

## Sezione [001] Opzioni Generali

Opzioni	OFF	ON	Regolazione tramite ponticelli
[1] Modo Elaborazione Segnale	<input type="checkbox"/> Doppia Elaborazione	▲ Singola Elaborazione	OFF = Doppia elaborazione J3 ON = Singola Elaborazione J3
[2] Funzionamento LED	<input type="checkbox"/> Disabilitato	▲ Abilitato	OFF = Disabilitato J1 ON = Abilitato J1
[3] Uscita Allarme	▲ Disabilitata	▲ Abilitata	<input type="checkbox"/> N/D
[4] Uso Futuro	<input type="checkbox"/> N/D	<input type="checkbox"/> N/D	<input type="checkbox"/> N/D
[5] Riconoscimento Manomissione	▲ Disabilitata	<input type="checkbox"/> Abilitata	<input type="checkbox"/> N/D

Sezione	Modo Visualizzazione Stato	Descrizione	Default	Regolazione Tramite Ponticelli
[002]	__/__/__ 000 __/__/__ 001	▲ Schermatura molto bassa (alta sensibilità) Schermatura bassa	N/D	J2 OFF = Schermatura alta J2 ON = ▲ Schermatura molto bassa
	__/__/__ 002 __/__/__ 003	Schermatura normale Schermatura alta	N/D N/D	

## Sezione [900] Controllo alimentazione

Visualizzazione [3 numeri] che rappresentano l'ingresso di alimentazione x 10. Esempio [133] = 13.3Vc.c.

# Rivelatore digitale rottura vetro

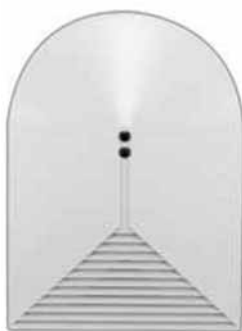

DG457

## Modi di funzionamento

Il sensore DG457 può funzionare in due differenti modi: modo combus o modo relè. Questa opzione si configura tramite il ponticello J3.

### Modo Relé: (J3 = OFF)

In questa modalità il sensore DG457 funziona come un tradizionale rivelatore di movimento che segnala gli stati di allarme e manomissione attraverso i relè.

In questa modalità i morsetti **GRN** e **YEL** vengono usati. Nel Modo Relè le regolazioni del rivelatore possono essere modificate solo attraverso i ponticelli (vedi figura 1).

### Modo Combust: (J3 = ON)

In questa modalità il sensore DG457 funziona come un modulo rivelatore di movimento DGP2 in grado di comunicare allarmi, manomissioni, dati e impostazioni attraverso il combus (linea dati).

L'uscita relè d'allarme rimane sempre operativa anche con abilitato il modo sensore indirizzabile e può essere utilizzato per attivare un altro dispositivo.



**In Modo Combust, le modifiche delle regolazioni del rivelatore possono essere eseguite tramite i ponticelli o entrando in modo programmazione del modulo.**

▲ = Programmazione di default

## Sezione [001

Opzioni	OFF	ON	Regolazione Tramite Ponticelli
[1] Regolazione Sensibilità	▲ Normale	<input type="checkbox"/> Bassa	OFF = Regolazione sensibilità J2 ON = Bassa sensibilità J2
[2] Uso Futuro	<input type="checkbox"/> N/D	<input type="checkbox"/> N/D	<input type="checkbox"/> N/D
[3] Memoria Allarme	▲ Disabilitata	<input type="checkbox"/> Abilitata	OFF = Allarme disabilitato J1 ON = Allarme abilitato J1
[4] Uso Futuro	<input type="checkbox"/> N/D	<input type="checkbox"/> N/D	<input type="checkbox"/> N/D
[5] Riconoscimento Manomissione	▲ Disabilitata	<input type="checkbox"/> Abilitata	<input type="checkbox"/> N/D

## Sezione Modo Prova

### [002] Tramite Tastiera

Inserire (123) per iniziare modo prova

#### Tramite Ponticello

Rimuovere e installare Ponticello 1 (J1)

#### Tramite Test Trek

Con l'unità TestTrek (v2.0 o sup.) a una distanza di circa 2.5 m dal rivelatore DG457, premere e mantenere premuto il tasto test. Una segnale acustico seguito da una sequenza di suoni indicano che il rivelatore DG457 è entrato in modalità prova

## Sezione Controllo alimentazione

[900] Visualizzazione [3 numeri] che rappresentano l'ingresso di alimentazione x 10. Esempio [133] = 13.3Vc.c.

# Modulo ricevitore MAGELLAN



MG-RTX3



**AVVERTENZA:** Se utilizzate una centrale EVO192 senza una tastiera EVO641, abilitate l'opzione [1] nella sezione [3029].

## Programmazione Digiplex/EVO

### Opzioni

- [001] Opzione [1] supervisione batteria bassa (default: ON)  
Opzione [2] controllo supervisione (default: OFF)  
Opzione [3] controllo durata intervallo supervisione  
Off = 24 ore (default)  
On = 80 minuti  
Opzione [4] Controllo interferenze RF (default: ON)  
Opzione [5] supervisione/manomissione modulo su scheda (default: OFF)  
Opzione [6] N/D  
Opzione [7] N/D  
Opzione [8] Ignora segnale manomissione trasmettitore  
OFF = MG-RTX3 ignora segnale manomissione (default)  
ON = MG-RTX3 avverte segnale manomissione

### Visualizzazione Numero seriale

- [030] Visualizzazione numero sconosciuto a 6 cifre di un trasmettitore

### Visualizzazione Telecomando assegnato

- [040] a [043] Inserire questa sezione per conoscere quanti dei 32 telecomandi sono in uso. La sezione [040] visualizza i telecomandi da 1 a 8, la sezione [043] visualizza telecomandi da 25 a 32. Per cancellare si può premere il numero corrispondente al telecomando fino a quando non è più visualizzato in queste sezioni.

### Zone

- [101] a [132] Assegnare i trasmettitori al MG-RTX3 inserendo il numero seriale a 6 cifre nell'apposita sezione oppure premendo e rilasciando l'interruttore di manomissione sul trasmettitore. ([101] = ingresso/trasmettitore 1, [132] = Ingresso/Trasmettitore 32)  
Per cancellare i trasmettitori assegnati inserite 000000 come numero seriale.  
[201] a [232] Assegnare i telecomandi al MG-RTX3 inserendo la sezione che si vuole selezionare, poi premete e tenete premuto il pulsante sul telecomando fino a quando non sentirete un bip di conferma (Sezione [201] = telecomando 01, sezione [232] telecomando 32)

### Telecomandi

- [301] a [332] Assegnate i telecomandi agli utenti inserendo un numero utente da (001) a (255) nell'apposita sezione (Utenti da 001 a 255, sezione [301] = telecomando 01, sezione [332] = telecomando 32)  
[401] a [432] Programmate il telecomando o cancellate la programmazione pulsante telecomando. Vedere Tabella telecomandi Digiplex sull'altra pagina per ulteriori informazioni. (Sezione [401]= telecomando 01, sezione [432] = telecomando 32)  
[601] a [632] Visualizzazione la potenza del segnale del trasmettitore (3 o inferiore è troppo debole e il trasmettitore deve essere spostato, 4 a 10 è accettabile) [601] è Trasmittitore/ingresso 1, [632] è Trasmittitore/ingresso 32.)  
[701] a [732] Visualizzazione della durata attuale delle batterie dei trasmettitori. (Numero di settimane di installazione delle batterie nel trasmettitore)[701] Trasmittitore/ingresso 1, [732] Trasmittitore/ingresso 32.)

### Informazioni trasmettitore

- [801] a [832] Visualizzazione della durata della batteria precedente dei trasmettitori (Numero di settimane di installazione delle batterie nel trasmettitore)[801] Trasmittitore/ingresso 1, [832] Trasmittitore/ingresso 32.)  
[671] a [678] Visualizzazione potenza del segnale del modulo PGM bidirezionale (3 o inferiore è troppo debole e si dovrebbe spostare il trasmettitore, mentre 4 a 10 è accettabile)  
[901] a [908] Assegnate o cancellate il modulo PGM bidirezionale (Inserite il numero seriale del modulo PGM o premete e poi rilasciate l'interruttore di manomissione del trasmettitore per assegnarlo, oppure inserite 000000 per annullarlo.)

Sezione [901] = PGM 1, sezione [908] = PGM8. Inserendo 000000 per [901] a [904] l'assegnerà all'uscita PGM sulla scheda madre.

**PGM bidirezionale**

- [910] a [989] Programmate il modulo PGM bidirezionale. Fate riferimento alla programmazione opzione PGM Digiplex (alla pagina accanto).
- [991] Visualizzazione di guasto manomissione PGM bidirezionale (Le PGM con il guasto verranno segnalate con il relativo numero).
- [992] Visualizzazione del guasto supervisione PGM bidirezionale (Le PGM con il guasto verranno segnalate con il relativo numero).

**Programmazione telecomando Digiplex  
[401] a [432]**

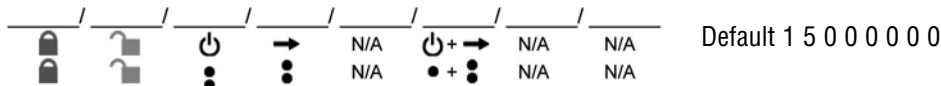

<b>Tasto</b>	<b>Funzione</b>	<b>Tasto</b>	<b>Funzione</b>
[0]	= pulsante disabilitato	[8]	= Aggressione 2* (non medico)
[1]	= inserimento normale	[9]	= Aggressione 3* (incendio)
[2]	= inserimento perimetrale	[PERIM]/[STAY]	= ripristino fumo
[3]	= inserimento immediato	[FORZA]/[FORCE]	= tasto 1 utilità
[4]	= inserimento forzato	[TOTALE]/[ARM]	= tasto 2 utilità
[5]	= disinserimento	[DISINS]/[DISARM]	= tasto 3 utilità
[6]	= disinserimento perimetrale/immediato	[ESCL]/[BYP]	= tasto 4 utilità
[7]	= aggressione 1* (polizia)	[MEM]	= tasto 5 utilità
[canc]	= uscita senza salvare	[INVIO]/[ENTER]	= salvare i dati

# Modulo uscita 4-PGM

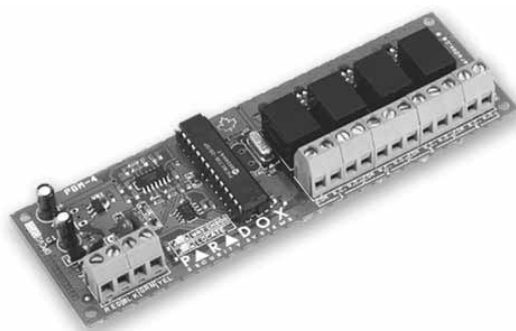

APR3-PGM4

▲ = Impostazioni di Default

## SEZIONE [001]: Opzioni generali

Opzione	OFF	ON
[1] Uso futuro	<input type="checkbox"/> N/D	N/D
[2] Uscita impulsiva per allarme incendio	▲ <b>Disabilitato</b>	▲ <b>Abilitato</b>
[3] Uso futuro	<input type="checkbox"/> N/D	▲ N/D
[4] Uso futuro	<input type="checkbox"/> N/D	▲ N/D
[5] Uso futuro	<input type="checkbox"/> N/D	▲ N/D
[6] Uso futuro	<input type="checkbox"/> N/D	▲ N/D
[7] Uso futuro	<input type="checkbox"/> N/D	▲ N/D
[8] Uso futuro	<input type="checkbox"/> N/D	▲ N/D

## Sezione [002]: Opzioni PGM

Opzione	OFF	ON
[1] PGM 1 Disattivazione dopo	▲ <b>Disattiv. evento</b>	<input type="checkbox"/> Timer PGM
[2] Tempo base PGM	▲ <b>1 secondo</b>	<input type="checkbox"/> 1 minuto
[3] PGM 2 Disattivazione dopo	▲ <b>Disattiv. evento</b>	<input type="checkbox"/> Timer PGM
[4] PGM2 Tempo base	▲ <b>1 secondo</b>	<input type="checkbox"/> 1 minuto
[5] PGM 3 Disattivazione dopo	▲ <b>Disattiv. evento</b>	<input type="checkbox"/> Timer PGM
[6] PGM 3 Tempo base	▲ <b>1 secondo</b>	<input type="checkbox"/> 1 minuto
[7] PGM 4 Disattivazione dopo	▲ <b>Disatt. evento</b>	<input type="checkbox"/> Timer PGM
[8] PGM 4 Tempo base	▲ <b>1 secondo</b>	<input type="checkbox"/> 1 minuto

Sezione	Dati	Descrizione	Default	
[003]	__	(da 000 a 255; si veda opzione [2] sez. [002])	Timer PGM 1	005
[004]	__	(da 000 a 255) ◆	PGM 1 Evento Attivazione (gruppo)	000
[005]	__	(da 000 a 255) ◆	PGM 1 Evento Attivazione (gruppo funzione)	000
[006]	__	(da 000 a 255) ◆	PGM 1 Evento Attivazione (Inizio gruppo #)	000
[007]	__	(da 000 a 255) ◆	PGM 1 Evento Attivazione (fine gruppo #)	000
[008]	__	(da 000 a 255) ◆	PGM 1 Evento Disattivazione (gruppo)	000
[009]	__	(da 000 a 255) ◆	PGM 1 Evento Disattivazione (gruppo funzione)	000
[010]	__	(da 000 a 255) ◆	PGM 1 Evento Disattivazione (Inizio gruppo #)	000
[011]	__	(da 000 a 255) ◆	PGM 1 Evento Disattivazione (fine gruppo #)	000
[012]	__	(da 000 a 255; si veda opzione [4] sez. [002])	Timer PGM 2	005
[013]	__	(da 000 a 255) ◆	PGM 2 Evento Attivazione (gruppo)	000
[014]	__	(da 000 a 255) ◆	PGM 2 Evento Attivazione (gruppo funzione)	000
[015]	__	(da 000 a 255) ◆	PGM 2 Evento Attivazione (Inizio gruppo #)	000
[016]	__	(da 000 a 255) ◆	PGM 2 Evento Attivazione (fine gruppo #)	000
[017]	__	(da 000 a 255) ◆	PGM 2 Evento Disattivazione (gruppo)	000
[018]	__	(da 000 a 255) ◆	PGM 2 Evento Disattivazione (gruppo funzione)	000
[019]	__	(da 000 a 255) ◆	PGM 2 Evento Disattivazione (Inizio gruppo #)	000
[020]	__	(da 000 a 255) ◆	PGM 2 Evento Disattivazione (fine gruppo #)	000
[021]	__	(da 000 a 255; si veda opzione [6] sez. [002])	Timer PGM 3	005
[022]	__	(da 000 a 255) F	PGM 3 Evento Attivazione (gruppo)	000
[023]	__	(da 000 a 255) F	PGM 3 Evento Attivazione (gruppo funzione)	000
[024]	__	(da 000 a 255) F	PGM 3 Evento Attivazione (Inizio gruppo #)	000
[025]	__	(da 000 a 255) F	PGM 3 Evento Attivazione (fine gruppo #)	000
[026]	__	(da 000 a 255) ◆	PGM 3 Evento Disattivazione (gruppo)	000
[027]	__	(da 000 a 255) ◆	PGM 3 Evento Disattivazione (gruppo funzione)	000
[028]	__	(da 000 a 255) ◆	PGM 3 Evento Disattivazione (Inizio gruppo #)	000
[029]	__	(da 000 a 255) ◆	PGM 3 Evento Disattivazione (fine gruppo #)	000
[030]	__	(da 000 a 255; si veda opzione [8] sez. [002])	Timer PGM 4	005

<b>[031]</b>	__/_	(da 000 a 255)◆	PGM 4 Evento Attivazione (gruppo)	000
<b>[032]</b>	__/_	(da 000 a 255)◆	PGM 4 Evento Attivazione (gruppo funzione)	000
<b>[033]</b>	__/_	(da 000 a 255)◆	PGM 4 Evento Attivazione (Inizio gruppo #)	000
<b>[034]</b>	__/_	(da 000 a 255)◆	PGM 4 Evento Attivazione (fine gruppo #)	000
<b>[035]</b>	__/_	(da 000 a 255)◆	PGM 4 Evento Disattivazione (gruppo)	000
<b>[036]</b>	__/_	(da 000 a 255)◆	PGM 4 Evento Disattivazione (gruppo funzione)	000
<b>[037]</b>	__/_	(da 000 a 255)◆	PGM 4 Evento Disattivazione (inizio gruppo #)	000
<b>[038]</b>	__/_	(da 000 a 255)◆	PGM 4 Evento Disattivazione (fine gruppo #)	000

◆ **Fate riferimento all'appendice 1: Programmazione delle PGM per la tabella PGM. Tutti i gruppi di eventi possono essere utilizzati per programmare le PGM dei moduli**



# Modulo cablato a 8 zone



APR-ZX8

▲ = Impostazioni di Default

## SEZIONE [002]: Opzioni Generali

Opzione	OFF	ON
[1] Ricognizione Manomissione ON = Input 8 (Z8) diventa ingresso manomissione	▲ Disabilitato	<input type="checkbox"/> Abilitato
[2] Disattivazione PGM dopo	▲ Disatt. Evento	<input type="checkbox"/> Timer PGM
[3] Stato normale PGM	▲ N/A	<input type="checkbox"/> N.C
[4] PGM Tempo base	▲ 1 secondo	<input type="checkbox"/> 1 minuto
da [5] Uso Futuro a [8]	▲ N/D	<input type="checkbox"/> N/D

Velocità ingresso	Tempo base (000-002)*	Valore tempo (000-255)	Default
Ingr. 001/009	[002] _/_	[003] _/_	600ms
Ingr. 002/010	[004] _/_	[005] _/_	600ms
Ingr. 003/011	[006] _/_	[007] _/_	600ms
Ingr. 004/012	[008] _/_	[009] _/_	600ms

Velocità ingresso	Tempo base (000-002)*	Valore tempo (000-255)	Default
Ingr. 005/013	[010] _/_	[011] _/_	600ms
Ingr. 006/014	[012] _/_	[013] _/_	600ms
Ingr. 007/015	[014] _/_	[015] _/_	600ms
Ingr. 008/016	[016] _/_	[017] _/_	600ms

\* Per il Tempo Base utilizzando la Programmazione a Livelli, premete i tasti [▲] e [▼] per selezionare un valore da 000 a 002 e premete il tasto [INVIO]/[ENTER]. I moltiplicatori del Tempo Base sono: 000 = 15ms, 001 = 1 secondo, 002 = 1 minuto.

Sezione	Dati	Descrizione	Default
[018]	_/_ (da 000 a 255; si veda opzione [4]sez.[001])	Timer PGM	005
[019]	_/_ (da 000 a 255)◆	PGM Evento Attivazione (gruppo)	000
[020]	_/_ (da 000 a 255)◆	PGM Evento Attivazione (gruppo funzione)	000
[021]	_/_ (da 000 a 255)◆	PGM Evento Attivazione (Inizio gruppo #)	000
[022]	_/_ (da 000 a 255)◆	PGM Evento Attivazione (fine gruppo #)	000
[023]	_/_ (da 000 a 255)◆	PGM Evento Attivazione (gruppo)	000
[024]	_/_ (da 000 a 255)◆	PGM Evento Attivazione (gruppo funzione)	000
[025]	_/_ (da 000 a 255)◆	PGM Evento Attivazione (Inizio gruppo #)	000
[026]	_/_ (da 000 a 255)◆	PGM Evento Attivazione (fine gruppo #)	000

◆ Fate riferimento all'appendice 1: Programmazione delle PGM per la tabella PGM. Solo i gruppi Eventi da 000 a 055 possono essere usati per programmare le PGM del modulo.

### Sezione Descrizione

[030] **Test PGM:** Attiva la PGM per 8 secondi per verificare se la PGM sta funzionando correttamente.

# Modulo cablato a 4 zone

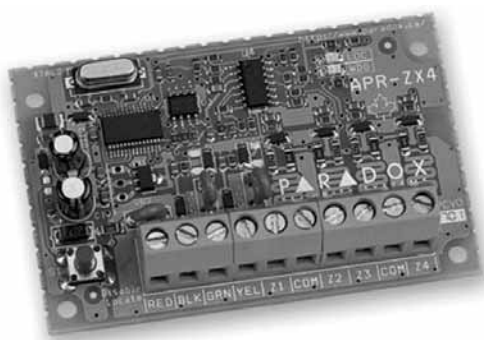

APR3-ZX4

▲ = Impostazioni di Default

## SEZIONE [001]: Opzioni Generali

Opzione	OFF	ON
[1] Ricognizione Manomissione ON = Ingresso 4 (Z4) diventa ingresso manomissione	▲ Disabilitato	<input type="checkbox"/> Abilitato
da [2] Uso Futuro a [8]	<input type="checkbox"/> N/D	<input type="checkbox"/> N/D

Velocità ingresso	Tempo base (000-002)*	Valore tempo (000-255)	Default
Ingr. 001	[002]    / / -	[003]    / / -	600ms
Ingr. 002	[004]    / / -	[005]    / / -	600ms
Ingr. 003	[006]    / / -	[007]    / / -	600ms
Ingr. 004	[008]    / / -	[009]    / / -	600ms
Ingr. 005 (ATZ di ingr. 001)	[010]    / / -	[011]    / / -	600ms
Ingr. 006 (ATZ di ingr. 002)	[012]    / / -	[013]    / / -	600ms
Ingr. 007 (ATZ di ingr. 003)	[014]    / / -	[015]    / / -	600ms
Ingr. 008 (ATZ di ingr. 004)	[016]    / / -	[017]    / / -	600ms

\* Per il Tempo Base utilizzando la Programmazione a Livelli, premete i tasti [s] e [t] per selezionare un valore da 000 a 002 e premete il tasto [INVIO]/[ENTER]. I moltiplicatori del Tempo Base sono : 000 = 15ms, 001 = 1 secondo, 002 = 1 minuto.

# Modulo Cablato 1-Zona



DGP2-ZX1

▲ = Impostazioni di Default

## SEZIONE [001]: Opzioni Generali

Opzione	OFF	ON
[1] Ricognizione Manomissione ON = Ingresso 4 (Z4) diventa ingresso manomissione	▲ Disabilitato	<input type="checkbox"/> Abilitato
da [2] Uso Futuro a [8]	<input type="checkbox"/> N/D	<input type="checkbox"/> N/D

**VELOCITA' INGRESSO = TEMPO BASE x VALORE TEMPO (Default: 600mS)**

Tempo Base (da 000 a 002)\*

### SEZIONE Dati

[002] \_/\_/\_

\* Per il Tempo Base utilizzando la Programmazione a Livelli, premete i tasti [▲] e [▼] per selezionare un valore da 000 a 002 e premete il tasto [INVIO]/[ENTER]. I moltiplicatori del Tempo Base sono : 000 = 15ms, 001 = 1 secondo, 002 = 1 minuto.

Valore Tempo (da 001 a 255)\*

### SEZIONE Dati

[003] \_/\_/\_

# Modulo stampante ed automazione



APR-PRT3 V1.0

▲ = Impostazioni di Default

## SEZIONE [001]: Assegnazione dei settori

Opzione	OFF	ON
[1] Settore 1	<input type="checkbox"/> Disabilitato	<input checked="" type="checkbox"/> Abilitato
[2] Settore 2	<input checked="" type="checkbox"/> Disabilitato	<input type="checkbox"/> Abilitato
[3] Settore 3	<input checked="" type="checkbox"/> Disabilitato	<input type="checkbox"/> Abilitato
[4] Settore 4	<input checked="" type="checkbox"/> Disabilitato	<input type="checkbox"/> Abilitato
[5] Settore 5	<input checked="" type="checkbox"/> Disabilitato	<input type="checkbox"/> Abilitato
(solo DGP-EV0192)		
[6] Settore 6	<input checked="" type="checkbox"/> Disabilitato	<input type="checkbox"/> Abilitato
(solo DGP-EV0192)		
[7] Settore 7	<input checked="" type="checkbox"/> Disabilitato	<input type="checkbox"/> Abilitato
(solo DGP-EV0192)		
[8] Settore 8	<input checked="" type="checkbox"/> Disabilitato	<input type="checkbox"/> Abilitato
(solo DGP-EV0192)		

## SEZIONE [002]: Stampa automatica dello stato della Zona (da 1 a 8)

Opzione	OFF	ON
[1] Stampa Stato Zona 1	<input checked="" type="checkbox"/> Disabilitato	<input type="checkbox"/> Abilitato
[2] Stampa Stato Zona 2	<input checked="" type="checkbox"/> Disabilitato	<input type="checkbox"/> Abilitato
[3] Stampa Stato Zona 3	<input checked="" type="checkbox"/> Disabilitato	<input type="checkbox"/> Abilitato
[4] Stampa Stato Zona 4	<input checked="" type="checkbox"/> Disabilitato	<input type="checkbox"/> Abilitato
[5] Stampa Stato Zona 5	<input checked="" type="checkbox"/> Disabilitato	<input type="checkbox"/> Abilitato
[6] Stampa Stato Zona 6	<input checked="" type="checkbox"/> Disabilitato	<input type="checkbox"/> Abilitato
[7] Stampa Stato Zona 7	<input checked="" type="checkbox"/> Disabilitato	<input type="checkbox"/> Abilitato
[8] Stampa Stato Zona 8	<input checked="" type="checkbox"/> Disabilitato	<input type="checkbox"/> Abilitato

## SEZIONE [003]: Stampa automatica dello stato della Zona (da 9 a 16)

Opzione	OFF	ON
[1] Stampa Stato Zona 9	<input checked="" type="checkbox"/> Disabilitato	<input type="checkbox"/> Abilitato
[2] Stampa Stato Zona 10	<input checked="" type="checkbox"/> Disabilitato	<input type="checkbox"/> Abilitato
[3] Stampa Stato Zona 11	<input checked="" type="checkbox"/> Disabilitato	<input type="checkbox"/> Abilitato
[4] Stampa Stato Zona 12	<input checked="" type="checkbox"/> Disabilitato	<input type="checkbox"/> Abilitato
[5] Stampa Stato Zona 13	<input checked="" type="checkbox"/> Disabilitato	<input type="checkbox"/> Abilitato
[6] Stampa Stato Zona 14	<input checked="" type="checkbox"/> Disabilitato	<input type="checkbox"/> Abilitato
[7] Stampa Stato Zona 15	<input checked="" type="checkbox"/> Disabilitato	<input type="checkbox"/> Abilitato
[8] Stampa Stato Zona 16	<input checked="" type="checkbox"/> Disabilitato	<input type="checkbox"/> Abilitato

## SEZIONE [004]: Stampa automatica dello stato della Zona (da 17 a 24)

Opzione	OFF	ON
[1] Stampa Stato Zona 17	<input checked="" type="checkbox"/> Disabilitato	<input type="checkbox"/> Abilitato
[2] Stampa Stato Zona 18	<input checked="" type="checkbox"/> Disabilitato	<input type="checkbox"/> Abilitato
[3] Stampa Stato Zona 19	<input checked="" type="checkbox"/> Disabilitato	<input type="checkbox"/> Abilitato
[4] Stampa Stato Zona 20	<input checked="" type="checkbox"/> Disabilitato	<input type="checkbox"/> Abilitato
[5] Stampa Stato Zona 21	<input checked="" type="checkbox"/> Disabilitato	<input type="checkbox"/> Abilitato
[6] Stampa Stato Zona 22	<input checked="" type="checkbox"/> Disabilitato	<input type="checkbox"/> Abilitato
[7] Stampa Stato Zona 23	<input checked="" type="checkbox"/> Disabilitato	<input type="checkbox"/> Abilitato
[8] Stampa Stato Zona 24	<input checked="" type="checkbox"/> Disabilitato	<input type="checkbox"/> Abilitato

**SEZIONE [005]: Stampa automatica dello stato della Zona (da 25 a 32)**

Opzione	OFF	ON
[1]	Stampa Stato Zona 25 ▲ <b>Disabilitato</b>	<input type="checkbox"/> Abilitato
[2]	Stampa Stato Zona 26 ▲ <b>Disabilitato</b>	<input type="checkbox"/> Abilitato
[3]	Stampa Stato Zona 27 ▲ <b>Disabilitato</b>	<input type="checkbox"/> Abilitato
[4]	Stampa Stato Zona 28 ▲ <b>Disabilitato</b>	<input type="checkbox"/> Abilitato
[5]	Stampa Stato Zona 29 ▲ <b>Disabilitato</b>	<input type="checkbox"/> Abilitato
[6]	Stampa Stato Zona 30 ▲ <b>Disabilitato</b>	<input type="checkbox"/> Abilitato
[7]	Stampa Stato Zona 31 ▲ <b>Disabilitato</b>	<input type="checkbox"/> Abilitato
[8]	Stampa Stato Zona 32 ▲ <b>Disabilitato</b>	<input type="checkbox"/> Abilitato

**SEZIONE [006]: Stampa automatica dello stato della Zona (da 33 a 40)**

Opzione	OFF	ON
[1]	Stampa Stato Zona 33 ▲ <b>Disabilitato</b>	<input type="checkbox"/> Abilitato
[2]	Stampa Stato Zona 34 ▲ <b>Disabilitato</b>	<input type="checkbox"/> Abilitato
[3]	Stampa Stato Zona 35 ▲ <b>Disabilitato</b>	<input type="checkbox"/> Abilitato
[4]	Stampa Stato Zona 36 ▲ <b>Disabilitato</b>	<input type="checkbox"/> Abilitato
[5]	Stampa Stato Zona 37 ▲ <b>Disabilitato</b>	<input type="checkbox"/> Abilitato
[6]	Stampa Stato Zona 38 ▲ <b>Disabilitato</b>	<input type="checkbox"/> Abilitato
[7]	Stampa Stato Zona 39 ▲ <b>Disabilitato</b>	<input type="checkbox"/> Abilitato
[8]	Stampa Stato Zona 40 ▲ <b>Disabilitato</b>	<input type="checkbox"/> Abilitato

**SEZIONE [007]: Stampa automatica dello stato della Zona (da 41 a 48)**

Opzione	OFF	ON
[1]	Stampa Stato Zona 41 ▲ <b>Disabilitato</b>	<input type="checkbox"/> Abilitato
[2]	Stampa Stato Zona 42 ▲ <b>Disabilitato</b>	<input type="checkbox"/> Abilitato
[3]	Stampa Stato Zona 43 ▲ <b>Disabilitato</b>	<input type="checkbox"/> Abilitato
[4]	Stampa Stato Zona 44 ▲ <b>Disabilitato</b>	<input type="checkbox"/> Abilitato
[5]	Stampa Stato Zona 45 ▲ <b>Disabilitato</b>	<input type="checkbox"/> Abilitato
[6]	Stampa Stato Zona 46 ▲ <b>Disabilitato</b>	<input type="checkbox"/> Abilitato
[7]	Stampa Stato Zona 47 ▲ <b>Disabilitato</b>	<input type="checkbox"/> Abilitato
[8]	Stampa Stato Zona 48 ▲ <b>Disabilitato</b>	<input type="checkbox"/> Abilitato

**SEZIONE [008]: Stampa automatica dello stato della Zona (da 49 a 56)**

Opzione	OFF	ON
[1]	Stampa Stato Zona 49 ▲ <b>Disabilitato</b>	<input type="checkbox"/> Abilitato (solo DGP-EVO192)
[2]	Stampa Stato Zona 50 ▲ <b>Disabilitato</b>	<input type="checkbox"/> Abilitato (solo DGP-EVO192)
[3]	Stampa Stato Zona 51 ▲ <b>Disabilitato</b>	<input type="checkbox"/> Abilitato (solo DGP-EVO192)
[4]	Stampa Stato Zona 52 ▲ <b>Disabilitato</b>	<input type="checkbox"/> Abilitato (solo DGP-EVO192)
[5]	Stampa Stato Zona 53 ▲ <b>Disabilitato</b>	<input type="checkbox"/> Abilitato (solo DGP-EVO192)
[6]	Stampa Stato Zona 54 ▲ <b>Disabilitato</b>	<input type="checkbox"/> Abilitato (solo DGP-EVO192)
[7]	Stampa Stato Zona 55 ▲ <b>Disabilitato</b>	<input type="checkbox"/> Abilitato (solo DGP-EVO192)
[8]	Stampa Stato Zona 56 ▲ <b>Disabilitato</b>	<input type="checkbox"/> Abilitato (solo DGP-EVO192)

**SEZIONE [009]: Stampa automatica dello stato della Zona (da 57 a 64)**

Opzione	OFF	ON
[1]	Stampa Stato Zona 57 ▲ <b>Disabilitato</b>	<input type="checkbox"/> Abilitato (solo DGP-EVO192)
[2]	Stampa Stato Zona 58 ▲ <b>Disabilitato</b>	<input type="checkbox"/> Abilitato (solo DGP-EVO192)
[3]	Stampa Stato Zona 59 ▲ <b>Disabilitato</b>	<input type="checkbox"/> Abilitato (solo DGP-EVO192)
[4]	Stampa Stato Zona 60 ▲ <b>Disabilitato</b>	<input type="checkbox"/> Abilitato (solo DGP-EVO192)
[5]	Stampa Stato Zona 61 ▲ <b>Disabilitato</b>	<input type="checkbox"/> Abilitato (solo DGP-EVO192)
[6]	Stampa Stato Zona 62 ▲ <b>Disabilitato</b>	<input type="checkbox"/> Abilitato (solo DGP-EVO192)
[7]	Stampa Stato Zona 63 ▲ <b>Disabilitato</b>	<input type="checkbox"/> Abilitato (solo DGP-EVO192)
[8]	Stampa Stato Zona 64 ▲ <b>Disabilitato</b>	<input type="checkbox"/> Abilitato (solo DGP-EVO192)

**SEZIONE [010]: Stampa automatica dello stato della Zona (da 65 a 72)**

Opzione	OFF	ON
[1]	Stampa Stato Zona 65 ▲ <b>Disabilitato</b>	<input type="checkbox"/> Abilitato (solo DGP-EVO192)
[2]	Stampa Stato Zona 66 ▲ <b>Disabilitato</b>	<input type="checkbox"/> Abilitato (solo DGP-EVO192)
[3]	Stampa Stato Zona 67 ▲ <b>Disabilitato</b>	<input type="checkbox"/> Abilitato (solo DGP-EVO192)
[4]	Stampa Stato Zona 68 ▲ <b>Disabilitato</b>	<input type="checkbox"/> Abilitato (solo DGP-EVO192)
[5]	Stampa Stato Zona 69 ▲ <b>Disabilitato</b>	<input type="checkbox"/> Abilitato (solo DGP-EVO192)
[6]	Stampa Stato Zona 70 ▲ <b>Disabilitato</b>	<input type="checkbox"/> Abilitato (solo DGP-EVO192)
[7]	Stampa Stato Zona 71 ▲ <b>Disabilitato</b>	<input type="checkbox"/> Abilitato (solo DGP-EVO192)
[8]	Stampa Stato Zona 72 ▲ <b>Disabilitato</b>	<input type="checkbox"/> Abilitato (solo DGP-EVO192)

**SEZIONE [011]: Stampa automatica dello stato della Zona (da 73 a 80)**

Opzione	OFF	ON
[1] Stampa Stato Zona 73 (solo DGP-EVO192)	▲ <b>Disabilitato</b>	<input type="checkbox"/> Abilitato
[2] Stampa Stato Zona 74 (solo DGP-EVO192)	▲ <b>Disabilitato</b>	<input type="checkbox"/> Abilitato
[3] Stampa Stato Zona 75 (solo DGP-EVO192)	▲ <b>Disabilitato</b>	<input type="checkbox"/> Abilitato
[4] Stampa Stato Zona 76 (solo DGP-EVO192)	▲ <b>Disabilitato</b>	<input type="checkbox"/> Abilitato
[5] Stampa Stato Zona 77 (solo DGP-EVO192)	▲ <b>Disabilitato</b>	<input type="checkbox"/> Abilitato
[6] Stampa Stato Zona 78 (solo DGP-EVO192)	▲ <b>Disabilitato</b>	<input type="checkbox"/> Abilitato
[7] Stampa Stato Zona 79 (solo DGP-EVO192)	▲ <b>Disabilitato</b>	<input type="checkbox"/> Abilitato
[8] Stampa Stato Zona 80 (solo DGP-EVO192)	▲ <b>Disabilitato</b>	<input type="checkbox"/> Abilitato

**SEZIONE [012]: Stampa automatica dello stato della Zona (da 81 a 88)**

Opzione	OFF	ON
[1] Stampa Stato Zona 81 (solo DGP-EVO192)	▲ <b>Disabilitato</b>	<input type="checkbox"/> Abilitato
[2] Stampa Stato Zona 82 (solo DGP-EVO192)	▲ <b>Disabilitato</b>	<input type="checkbox"/> Abilitato
[3] Stampa Stato Zona 83 (solo DGP-EVO192)	▲ <b>Disabilitato</b>	<input type="checkbox"/> Abilitato
[4] Stampa Stato Zona 84 (solo DGP-EVO192)	▲ <b>Disabilitato</b>	<input type="checkbox"/> Abilitato
[5] Stampa Stato Zona 85 (solo DGP-EVO192)	▲ <b>Disabilitato</b>	<input type="checkbox"/> Abilitato
[6] Stampa Stato Zona 86 (solo DGP-EVO192)	▲ <b>Disabilitato</b>	<input type="checkbox"/> Abilitato
[7] Stampa Stato Zona 87 (solo DGP-EVO192)	▲ <b>Disabilitato</b>	<input type="checkbox"/> Abilitato
[8] Stampa Stato Zona 88 (solo DGP-EVO192)	▲ <b>Disabilitato</b>	<input type="checkbox"/> Abilitato

**SEZIONE [013]: Stampa automatica dello stato della Zona (da 89 a 96)**

Opzione	OFF	ON
[1] Stampa Stato Zona 89 (solo DGP-EVO192)	▲ <b>Disabilitato</b>	<input type="checkbox"/> Abilitato
[2] Stampa Stato Zona 90 (solo DGP-EVO192)	▲ <b>Disabilitato</b>	<input type="checkbox"/> Abilitato
[3] Stampa Stato Zona 91 (solo DGP-EVO192)	▲ <b>Disabilitato</b>	<input type="checkbox"/> Abilitato
[4] Stampa Stato Zona 92 (solo DGP-EVO192)	▲ <b>Disabilitato</b>	<input type="checkbox"/> Abilitato
[5] Stampa Stato Zona 93 (solo DGP-EVO192)	▲ <b>Disabilitato</b>	<input type="checkbox"/> Abilitato
[6] Stampa Stato Zona 94 (solo DGP-EVO192)	▲ <b>Disabilitato</b>	<input type="checkbox"/> Abilitato
[7] Stampa Stato Zona 95 (solo DGP-EVO192)	▲ <b>Disabilitato</b>	<input type="checkbox"/> Abilitato
[8] Stampa Stato Zona 96 (solo DGP-EVO192)	▲ <b>Disabilitato</b>	<input type="checkbox"/> Abilitato

**SEZIONE [014]: Stampa automatica dello stato della Zona (da 49 a 56)**

Opzione	OFF	ON
[1] Stampa eventi vari	▲ <b>Disabilitato</b>	<input type="checkbox"/> Abilitato
[2] Stampa inserimento /disinserimento	▲ <b>Disabilitato</b>	<input type="checkbox"/> Abilitato
[3] Stampa allarme/ripristino allarme	▲ <b>Disabilitato</b>	<input type="checkbox"/> Abilitato
[4] Stampa allarme/ripristino manomissione	▲ <b>Disabilitato</b>	<input type="checkbox"/> Abilitato
[5] Stampa guasti/ripristino guasti	▲ <b>Disabilitato</b>	<input type="checkbox"/> Abilitato
[6] Stampa eventi speciali	▲ <b>Disabilitato</b>	<input type="checkbox"/> Abilitato
[7] Stampa accesso	▲ <b>Disabilitato</b>	<input type="checkbox"/> Abilitato
[8] Uso futuro	<input type="checkbox"/> N/D	<input type="checkbox"/> N/D

**SEZIONE [015]: Stampa automatica dello stato della Zona (da 49 a 56)**

Opzione	OFF	ON
[1] Porta parallela	▲ <b>Disabilitato</b>	<input type="checkbox"/> Abilitato
[2] Uso futuro	<input type="checkbox"/> N/D	<input type="checkbox"/> N/D
[3] Stato Off-line ignorato	▲ <b>Disabilitato</b>	<input type="checkbox"/> Abilitato
[4] Stato manca carta ignorato	▲ <b>Disabilitato</b>	<input type="checkbox"/> Abilitato
[5] Stato guasto stampante ignorato	▲ <b>Disabilitato</b>	<input type="checkbox"/> Abilitato
[6] Stato stampante occupata ignorato	▲ <b>Disabilitato</b>	<input type="checkbox"/> Abilitato
[7] Uso futuro	<input type="checkbox"/> N/D	<input type="checkbox"/> N/D
[8] Uso futuro	<input type="checkbox"/> N/D	<input type="checkbox"/> N/D

**SEZIONE [016]: Opzioni Impostazioni della Porta Seriale**

Opzione	OFF	ON
[1] Porta seriale	▲ <b>Disabilitato</b>	<input type="checkbox"/> Abilitato
[2] e [3] da [4] a [8]	<input type="checkbox"/> Vedi tabella	<input type="checkbox"/> Vedi tabella
[4] Uso futuro	<input type="checkbox"/> N/D	<input type="checkbox"/> N/D

**Impostazioni Baud**

[2]	[3]
OFF	OFF — 2400 Baud
ON	OFF — 9600 Baud
OFF	ON — 19200 Baud
ON	ON — 57600 Baud

**SEZIONE [017]: Opzioni PGM**

Opzione	OFF	ON
[1] Disattivazione PGM dopo	▲ <b>Disatt. Evento</b>	<input type="checkbox"/> Timer PGM
[2] Stato normale PGM	▲ <b>N/A</b>	<input type="checkbox"/> N/C
[3] Tempo base PGM	▲ <b>1 secondo</b>	<input type="checkbox"/> 1 minuto
[4] Uso futuro	<input type="checkbox"/> N/D	<input type="checkbox"/> N/D
[5] Ricognizione manomissione	▲ <b>Disabilitato</b>	<input type="checkbox"/> Abilitato
da [6] a [8]	<input type="checkbox"/> N/D	<input type="checkbox"/> N/D

Sezione	Dati	Descrizione	Default
[018]	__/_	(da 000 a 255; si veda opzione [3] sez. [017] Timer PGM	005
[019]	__/_	(da 000 a 255)F PGM Evento Attivazione (gruppo)	000
[020]	__/_	(da 000 a 255)◆ PGM Evento Attivazione (gruppo funzione)	000
[021]	__/_	(da 000 a 255)◆ PGM Evento Attivazione (Inizio gruppo #)	000
[022]	__/_	(da 000 a 255)◆ PGM Evento Attivazione (fine gruppo #)	000
[023]	__/_	(da 000 a 255)◆ PGM Evento Attivazione (gruppo)	000
[024]	__/_	(da 000 a 255)◆ PGM Evento Attivazione (gruppo funzione)	000
[025]	__/_	(da 000 a 255)◆ PGM Evento Attivazione (Inizio gruppo #)	000
[026]	__/_	(da 000 a 255)◆ PGM Evento Attivazione (fine gruppo #)	000

◆ **Fate riferimento all'appendice 1. Programmazione delle PGM, per la tabella PGM. Solo i gruppi da 000 a 055 possono essere usati per programmare la PGM dal modulo.**

#### Programmazione della stampa manuale

Sezione	Dati	Descrizione	Default
[027]	__/_	(da 000 a 255)◆ Eventi vari (selezione gruppo di eventi)	005
[028]	__/_	(da 000 a 255)◆ Eventi vari (selezione gruppo funzione)	000
[029]	__/_	(da 000 a 255)◆ Eventi vari (selezione inizio evento #)	000
[030]	__/_	(da 000 a 255)◆ Eventi vari (selezione fine evento #)	000
[031]	__/_	(da 000 a 255)◆ Inserim./Disinserim. (selezione gruppo di eventi)	000
[032]	__/_	(da 000 a 255)◆ Inserim./Disinserim. (selezione gruppo funzione)	000
[033]	__/_	(da 000 a 255)◆ Inserim./Disinserim. (selezione inizio evento #)	000
[034]	__/_	(da 000 a 255)◆ Inserim./Disinserim. (selezione fine evento #)	000
[035]	__/_	(da 000 a 255)◆ Allarme/Riprit. All. (selezione gruppo di eventi)	000
[036]	__/_	(da 000 a 255)◆ Allarme/Riprit. All. (selezione gruppo funzione)	000
[037]	__/_	(da 000 a 255)◆ Allarme/Riprit. All. (selezione inizio evento #)	000
[038]	__/_	(da 000 a 255)◆ Allarme/Riprit. All. (selezione fine evento #)	000
[039]	__/_	(da 000 a 255)◆ Manomiss./Riprist. Man. (selezione gruppo di eventi)	000
[040]	__/_	(da 000 a 255)◆ Manomiss./Riprist. Man. (selezione gruppo funzione)	000
[041]	__/_	(da 000 a 255)◆ Manomiss./Riprist. Man. (selezione inizio evento #)	000
[042]	__/_	(da 000 a 255)◆ Manomiss./Riprist. Man. (selezione fine evento #)	000
[043]	__/_	(da 000 a 255)◆ Guasto/Riprist. guasto (selezione gruppo di eventi)	000
[044]	__/_	(da 000 a 255)◆ Guasto/Riprist. guasto (selezione gruppo funzione)	000
[045]	__/_	(da 000 a 255)◆ Guasto/Riprist. guasto (selezione inizio evento #)	000
[046]	__/_	(da 000 a 255)◆ Guasto/Riprist. guasto (selezione fine evento #)	000
[047]	__/_	(da 000 a 255)◆ Evento speciale (selezione gruppo di eventi)	005
[048]	__/_	(da 000 a 255)◆ Evento speciale (selezione gruppo funzione)	000
[049]	__/_	(da 000 a 255)◆ Evento speciale (selezione inizio evento #)	000
[050]	__/_	(da 000 a 255)◆ Evento speciale (selezione fine evento #)	000
[051]	__/_	(da 000 a 255)◆ Eventi accesso (selezione gruppo di eventi)	000
[052]	__/_	(da 000 a 255)◆ Eventi accesso (selezione gruppo funzione)	000
[053]	__/_	(da 000 a 255)◆ Eventi accesso (selezione inizio evento #)	000
[054]	__/_	(da 000 a 255)◆ Eventi accesso (selezione fine evento #)	000
[055]	__/_	(da 000 a 255)◆ Tutti gli eventi (selezione gruppo di eventi)	000
[056]	__/_	(da 000 a 255)◆ Tutti gli eventi (selezione gruppo funzione)	000
[057]	__/_	(da 000 a 255)◆ Tutti gli eventi (selezione inizio evento #)	000
[058]	__/_	(da 000 a 255)◆ Tutti gli eventi (selezione fine evento #)	000

◆ **Programmare la funzione stampa manuale di APR3-PRT1 se volete una PGM. Fate riferimento a Appendice 1: Programmazione delle PGM per la Tabella PGM. Solo i Gruppi di Eventi da 000 a 055 possono essere usati per programmare la funzione stampa manuale.**

#### Sezione Descrizione

[060] **Test PGM:** Attiva la PGM per 8 secondi per verificare se la PGM sta funzionando correttamente.

# Modulo Vocale Inserimento/Disinserimento



APR3-ADM2

▲ = Impostazioni di default

Sezione	Dati		Descrizione	Default
[001]	__	(da 000 a 255; Numero di squilli)	Contatore di squilli	8 squilli
[002]	__	(da 000 a 255 secondi)	Scavalcamo segreteria telefonica	Disabilitato
[003]	__	(da 000 a 255; fate riferimento all'opzione [4] nella sezione [004])		
[003]	__	(000 = segue attivazione/disattivazione manuale della PGM premendo la prima volta [#] e poi [0].)	Timer PGM	005

## SEZIONE [004]: Opzioni Generali

## SEZIONE [001]: Assegnazione dei settori

Opzione		OFF	ON	Opzione	OFF	ON
[1]	Uso Futuro	<input type="checkbox"/> N/D	<input type="checkbox"/> N/D	[1]	Settore 1	<input type="checkbox"/> Disabilitato ▲ Abilitato
[2]	Uso Futuro	<input type="checkbox"/> N/D	<input type="checkbox"/> N/D	[2]	Settore 2 (solo DGP-EVO192)	<input type="checkbox"/> Disabilitato ▲ Abilitato
[3]	Uscita PGM	▲ Disabilitato	<input type="checkbox"/> Abilitato	[3]	Settore 3 (solo DGP-EVO192)	<input type="checkbox"/> Disabilitato ▲ Abilitato
[4]	Tempo Base PGM	▲ Secondi	<input type="checkbox"/> Minuti	[4]	Settore 4 (solo DGP-EVO192)	<input type="checkbox"/> Disabilitato ▲ Abilitato
[5]	Uso Futuro	<input type="checkbox"/> N/D	<input type="checkbox"/> N/D	[5]	Settore 5 (solo DGP-EVO192)	<input type="checkbox"/> Disabilitato ▲ Abilitato
[6]	Uso Futuro	<input type="checkbox"/> N/D	<input type="checkbox"/> N/D	[6]	Settore 6 (solo DGP-EVO192)	<input type="checkbox"/> Disabilitato ▲ Abilitato
[7]	Uso Futuro	<input type="checkbox"/> N/D	<input type="checkbox"/> N/D	[7]	Settore 7 (solo DGP-EVO192)	<input type="checkbox"/> Disabilitato ▲ Abilitato
[8]	Uso Futuro	<input type="checkbox"/> N/D	<input type="checkbox"/> N/D	[8]	Settore 8 (solo DGP-EVO192)	<input type="checkbox"/> Disabilitato ▲ Abilitato



# Modulo sistema vocale



DGP-LSN4



DGP-SUB1

## Sezione [001]: Unità vocale 1 Assegnazione area

Opzione		Off	On
[1]	Area 1	<input type="checkbox"/> Disabilitato	<input checked="" type="checkbox"/> <b>Abilitato</b>
[2]	Area 2	<input type="checkbox"/> Disabilitato	<input checked="" type="checkbox"/> <b>Abilitato</b>
[3]	Area 3	<input type="checkbox"/> Disabilitato	<input checked="" type="checkbox"/> <b>Abilitato</b>
[4]	Area 4	<input type="checkbox"/> Disabilitato	<input checked="" type="checkbox"/> <b>Abilitato</b>
[5]	Area 5	<input type="checkbox"/> Disabilitato	<input checked="" type="checkbox"/> <b>Abilitato</b>
[6]	Area 6	<input type="checkbox"/> Disabilitato	<input checked="" type="checkbox"/> <b>Abilitato</b>
[7]	Area 7	<input type="checkbox"/> Disabilitato	<input checked="" type="checkbox"/> <b>Abilitato</b>
[8]	Area 8	<input type="checkbox"/> Disabilitato	<input checked="" type="checkbox"/> <b>Abilitato</b>

## Sezione [002]: Unità vocale 2 Assegnazione area

Opzione		Off	On
[1]	Area 1	<input type="checkbox"/> Disabilitato	<input checked="" type="checkbox"/> <b>Abilitato</b>
[2]	Area 2	<input type="checkbox"/> Disabilitato	<input checked="" type="checkbox"/> <b>Abilitato</b>
[3]	Area 3	<input type="checkbox"/> Disabilitato	<input checked="" type="checkbox"/> <b>Abilitato</b>
[4]	Area 4	<input type="checkbox"/> Disabilitato	<input checked="" type="checkbox"/> <b>Abilitato</b>
[5]	Area 5	<input type="checkbox"/> Disabilitato	<input checked="" type="checkbox"/> <b>Abilitato</b>
[6]	Area 6	<input type="checkbox"/> Disabilitato	<input checked="" type="checkbox"/> <b>Abilitato</b>
[7]	Area 7	<input type="checkbox"/> Disabilitato	<input checked="" type="checkbox"/> <b>Abilitato</b>
[8]	Area 8	<input type="checkbox"/> Disabilitato	<input checked="" type="checkbox"/> <b>Abilitato</b>

## Sezione [003]: Unità vocale 3 Assegnazione area

Opzione		Off	On
[1]	Area 1	<input type="checkbox"/> Disabilitato	<input checked="" type="checkbox"/> <b>Abilitato</b>
[2]	Area 2	<input type="checkbox"/> Disabilitato	<input checked="" type="checkbox"/> <b>Abilitato</b>
[3]	Area 3	<input type="checkbox"/> Disabilitato	<input checked="" type="checkbox"/> <b>Abilitato</b>
[4]	Area 4	<input type="checkbox"/> Disabilitato	<input checked="" type="checkbox"/> <b>Abilitato</b>
[5]	Area 5	<input type="checkbox"/> Disabilitato	<input checked="" type="checkbox"/> <b>Abilitato</b>
[6]	Area 6	<input type="checkbox"/> Disabilitato	<input checked="" type="checkbox"/> <b>Abilitato</b>
[7]	Area 7	<input type="checkbox"/> Disabilitato	<input checked="" type="checkbox"/> <b>Abilitato</b>
[8]	Area 8	<input type="checkbox"/> Disabilitato	<input checked="" type="checkbox"/> <b>Abilitato</b>

## Sezione [004]: Unità vocale 4 Assegnazione area

Opzione		Off	On
[1]	Area 1	<input type="checkbox"/> Disabilitato	<input checked="" type="checkbox"/> <b>Abilitato</b>
[2]	Area 2	<input type="checkbox"/> Disabilitato	<input checked="" type="checkbox"/> <b>Abilitato</b>
[3]	Area 3	<input type="checkbox"/> Disabilitato	<input checked="" type="checkbox"/> <b>Abilitato</b>
[4]	Area 4	<input type="checkbox"/> Disabilitato	<input checked="" type="checkbox"/> <b>Abilitato</b>
[5]	Area 5	<input type="checkbox"/> Disabilitato	<input checked="" type="checkbox"/> <b>Abilitato</b>
[6]	Area 6	<input type="checkbox"/> Disabilitato	<input checked="" type="checkbox"/> <b>Abilitato</b>
[7]	Area 7	<input type="checkbox"/> Disabilitato	<input checked="" type="checkbox"/> <b>Abilitato</b>
[8]	Area 8	<input type="checkbox"/> Disabilitato	<input checked="" type="checkbox"/> <b>Abilitato</b>

## Sezione [005]: Opzioni generali 1

Opzione		Off	On
[1]	Ingresso modulo tamper	<input checked="" type="checkbox"/> <b>Disabilitato</b>	<input type="checkbox"/> Abilitato
[2]	Monitoraggio linea telefonica	<input checked="" type="checkbox"/> <b>Disabilitato</b>	<input type="checkbox"/> Abilitato
[3]	Esclusione volume	<input type="checkbox"/> Disabilitato	<input checked="" type="checkbox"/> <b>Abilitato</b>
[4]	Registrazione continua	<input checked="" type="checkbox"/> <b>Disabilitato</b>	<input type="checkbox"/> Abilitato
[5]	Esclusione sirena su comunicazione	<input type="checkbox"/> Disabilitato	<input checked="" type="checkbox"/> <b>Abilitato</b>
[6]	Microfono abilitato su Unità vocale	<input checked="" type="checkbox"/> <b>Disabilitato</b>	<input type="checkbox"/> Abilitato
[7]	Richiesta tasto per risposta	<input checked="" type="checkbox"/> <b>Diretta</b>	<input type="checkbox"/> Premere*
[8]	Collegamento richiamata	<input type="checkbox"/> Disabilitato	<input checked="" type="checkbox"/> <b>Abilitato</b>

## Sezione [006]: Opzioni generali 2

Opzione		Off	On
[1]	Manomissione unità vocale 1	<input checked="" type="checkbox"/> <b>Disabilitato</b>	<input type="checkbox"/> Abilitato
[2]	Manomissione unità vocale 2	<input checked="" type="checkbox"/> <b>Disabilitato</b>	<input type="checkbox"/> Abilitato
[3]	Manomissione unità vocale 3	<input checked="" type="checkbox"/> <b>Disabilitato</b>	<input type="checkbox"/> Abilitato
[4]	Manomissione unità vocale 4	<input checked="" type="checkbox"/> <b>Disabilitato</b>	<input type="checkbox"/> Abilitato
[5]	Ingresso musica i fondo	<input checked="" type="checkbox"/> <b>Disabilitato</b>	<input type="checkbox"/> Abilitato
[6]	Selezione menu utente	<input checked="" type="checkbox"/> <b>Utente</b>	<input type="checkbox"/> Sorveglianza
[7]	Selezione menu centrale di sorveglianza	<input type="checkbox"/> Utente	<input checked="" type="checkbox"/> <b>Sorveglianza</b>
[8]	Menu utente di default	<input type="checkbox"/> Inserito/ Disinserito	<input checked="" type="checkbox"/> <b>Ascolto</b>

**Sezione [007]: Collegamento Opzioni 1**

Opzione	Off	On
[1] Allarme zona attiva modulo ascolto	<input type="checkbox"/> Disabilitato	<input checked="" type="checkbox"/> <b>Abilitato</b>
[2] Allarme Incendio attiva modulo ascolto	<input type="checkbox"/> Disabilitato	<input checked="" type="checkbox"/> <b>Abilitato</b>
[3] Allarme coercizione attiva modulo ascolto	<input type="checkbox"/> Disabilitato	<input checked="" type="checkbox"/> <b>Abilitato</b>
[4] Tasto Aggressione attiva modulo ascolto	<input type="checkbox"/> Disabilitato	<input checked="" type="checkbox"/> <b>Abilitato</b>
[5] Tasto Ausiliario attiva modulo ascolto	<input type="checkbox"/> Disabilitato	<input checked="" type="checkbox"/> <b>Abilitato</b>
[6] Tasto Incendio inizia modulo ascolto	<input type="checkbox"/> Disabilitato	<input checked="" type="checkbox"/> <b>Abilitato</b>
[7] Manomissione zona attiva modulo ascolto	<input checked="" type="checkbox"/> <b>Disabilitato</b>	<input type="checkbox"/> Abilitato
[8] Supervisione zona inizia modulo ascolto	<input checked="" type="checkbox"/> <b>Disabilitato</b>	<input type="checkbox"/> Abilitato

**Sezione [008]: Collegamento Opzioni 2**

Opzione	Off	On
[1] Guasto zona Incendio attiva modulo ascolto	<input checked="" type="checkbox"/> <b>Disabilitato</b>	<input type="checkbox"/> Abilitato
[2] Manomissione modulo attiva modulo ascolto	<input checked="" type="checkbox"/> <b>Disabilitato</b>	<input type="checkbox"/> Abilitato
[3] Allarme forzata porta attiva modulo ascolto	<input checked="" type="checkbox"/> <b>Disabilitato</b>	<input type="checkbox"/> Abilitato
[4] Guasto Bus attiva modulo ascolto	<input checked="" type="checkbox"/> <b>Disabilitato</b>	<input type="checkbox"/> Abilitato
[5] Uso futuro	<input type="checkbox"/> N/D	<input type="checkbox"/> N/D
[6] Uso Futuro	<input type="checkbox"/> N/D	<input type="checkbox"/> N/D
[7] Uso Futuro	<input type="checkbox"/> N/D	<input type="checkbox"/> N/D
[8] Uso Futuro	<input type="checkbox"/> N/D	<input type="checkbox"/> N/D

**Sezione [009]: Unità vocale 1 Opzioni chiamate**

Opzione	Off	On
[1] N/D	<input type="checkbox"/> N/D	<input type="checkbox"/> N/D
[2] Unità vocale 1 può chiamare unità vocale 2	<input type="checkbox"/> Disabilitato	<input checked="" type="checkbox"/> <b>Abilitato</b>
[3] Unità vocale 1 può chiamare unità vocale 3	<input type="checkbox"/> Disabilitato	<input checked="" type="checkbox"/> <b>Abilitato</b>
[4] Unità vocale 1 può chiamare unità vocale 4	<input type="checkbox"/> Disabilitato	<input checked="" type="checkbox"/> <b>Abilitato</b>
[5] Uso futuro	<input type="checkbox"/> N/D	<input type="checkbox"/> N/D
[6] Uso Futuro	<input type="checkbox"/> N/D	<input type="checkbox"/> N/D
[7] Uso Futuro	<input type="checkbox"/> N/D	<input type="checkbox"/> N/D
[8] Uso Futuro	<input type="checkbox"/> N/D	<input type="checkbox"/> N/D

**Sezione [010]: Unità vocale 2 Opzioni chiamate**

Opzione	Off	On
[1] Unità vocale 2 può chiamare unità vocale 1	<input type="checkbox"/> Disabilitato	<input checked="" type="checkbox"/> <b>Abilitato</b>
[2] N/D	<input type="checkbox"/> N/D	<input type="checkbox"/> N/D
[3] Unità vocale 2 può chiamare unità vocale 3	<input type="checkbox"/> Disabilitato	<input checked="" type="checkbox"/> <b>Abilitato</b>
[4] Unità vocale 2 può chiamare unità vocale 4	<input type="checkbox"/> Disabilitato	<input checked="" type="checkbox"/> <b>Abilitato</b>
[5] Uso futuro	<input type="checkbox"/> N/D	<input type="checkbox"/> N/D
[6] Uso Futuro	<input type="checkbox"/> N/D	<input type="checkbox"/> N/D
[7] Uso Futuro	<input type="checkbox"/> N/D	<input type="checkbox"/> N/D
[8] Uso Futuro	<input type="checkbox"/> N/D	<input type="checkbox"/> N/D

**Sezione [011]: Unità vocale 3 Opzioni chiamate**

Opzione	Off	On
[1] Unità vocale 3 può chiamare unità vocale 1	<input type="checkbox"/> Disabilitato	<input checked="" type="checkbox"/> <b>Abilitato</b>
[2] Unità vocale 3 può chiamare unità vocale 2	Disabilitato	<input checked="" type="checkbox"/> <b>Abilitato</b>
[3] N/D	<input type="checkbox"/> N/D	<input type="checkbox"/> N/D
[4] Unità vocale 3 può chiamare unità vocale 4	<input type="checkbox"/> Disabilitato	<input checked="" type="checkbox"/> <b>Abilitato</b>
[5] Uso futuro	<input type="checkbox"/> N/D	<input type="checkbox"/> N/D
[6] Uso Futuro	<input type="checkbox"/> N/D	<input type="checkbox"/> N/D
[7] Uso Futuro	<input type="checkbox"/> N/D	<input type="checkbox"/> N/D
[8] Uso Futuro	<input type="checkbox"/> N/D	<input type="checkbox"/> N/D

**Sezione [012]: Unità vocale 4 Opzioni chiamate**

Opzione	Off	On
[1] Unità vocale 4 può chiamare unità vocale 1	<input type="checkbox"/> Disabilitato	<input checked="" type="checkbox"/> <b>Abilitato</b>
[2] Unità vocale 4 può chiamare unità vocale 2	<input type="checkbox"/> Disabilitato	<input checked="" type="checkbox"/> <b>Abilitato</b>
[3] Unità vocale 4 può chiamare unità vocale 3	<input type="checkbox"/> Disabilitato	<input checked="" type="checkbox"/> <b>Abilitato</b>
[4] N/D	<input type="checkbox"/> N/D	<input type="checkbox"/> N/D
[5] Uso futuro	<input type="checkbox"/> N/D	<input type="checkbox"/> N/D
[6] Uso Futuro	<input type="checkbox"/> N/D	<input type="checkbox"/> N/D
[7] Uso Futuro	<input type="checkbox"/> N/D	<input type="checkbox"/> N/D
[8] Uso Futuro	<input type="checkbox"/> N/D	<input type="checkbox"/> N/D

### Sezione [013]: Opzioni unità vocale tasto panico

#### Opzione

		Unità vocale 1 Opzioni tasto panico	
		1	2
[1]&[2]	OFF	OFF	<b>Disabilitato</b> (default) Aggressione Ausiliario Allarme Incendio
	ON	OFF	
	OFF	ON	
	ON	ON	

#### Opzione

		Unità vocale 3 Opzioni tasto panico	
		5	6
[5]&[6]	OFF	OFF	<b>Disabilitato</b> (default) Aggressione Ausiliario Allarme Incendio
	ON	OFF	
	OFF	ON	
	ON	ON	

#### Opzione

		Unità vocale 2 Opzioni tasto panico	
		3	4
[3]&[4]	OFF	OFF	<b>Disabilitato</b> (default) Aggressione Ausiliario Allarme Incendio
	ON	OFF	
	OFF	ON	
	ON	ON	

#### Opzione

		Unità vocale 4 Opzioni tasto panico	
		7	8
[7]&[8]	OFF	OFF	<b>Disabilitato</b> (default) Aggressione Ausiliario Allarme Incendio
	ON	OFF	
	OFF	ON	
	ON	ON	

### Sezione [014]: Funzione Ritorno audio unità vocale

#### Opzione

		Off	On
[1]	Unità vocale 1 Ritorno audio sonoro per allarme panico	▲ <b>Disabilitato</b>	<input type="checkbox"/> Abilitato
[2]	Unità vocale 2 Ritorno audio sonoro per allarme panico	▲ <b>Disabilitato</b>	<input type="checkbox"/> Abilitato
[3]	Unità vocale 3 Ritorno audio sonoro per allarme panico	▲ <b>Disabilitato</b>	<input type="checkbox"/> Abilitato
[4]	Unità vocale 4 Ritorno audio sonoro per allarme panico	▲ <b>Disabilitato</b>	<input type="checkbox"/> Abilitato
[5]	Uso futuro	<input type="checkbox"/> N/D	<input type="checkbox"/> N/D
[6]	Uso Futuro	<input type="checkbox"/> N/D	<input type="checkbox"/> N/D
[7]	Uso Futuro	<input type="checkbox"/> N/D	<input type="checkbox"/> N/D
[8]	Uso Futuro	<input type="checkbox"/> N/D	<input type="checkbox"/> N/D

### Sezione [015]: Messaggio Audio Opzione 1

#### Opzione

		Off	On
[1]	Messaggio vocale per ritardo uscita	<input type="checkbox"/> Disabilitato	▲ <b>Abilitato</b>
[2]	Messaggio vocale per inserimento	<input type="checkbox"/> Disabilitato	▲ <b>Abilitato</b>
[3]	Messaggio vocale per disinserimento	<input type="checkbox"/> Disabilitato	▲ <b>Abilitato</b>
[4]	Messaggio vocale per ritardo entrata	<input type="checkbox"/> Disabilitato	▲ <b>Abilitato</b>
[5]	Messaggio vocale di benvenuto	▲ <b>Disabilitato</b>	<input type="checkbox"/> Abilitato
[6]	Messaggio vocale di saluto	▲ <b>Disabilitato</b>	<input type="checkbox"/> Abilitato
[7]	Messaggio vocale per guasto sistema	▲ <b>Disabilitato</b>	<input type="checkbox"/> Abilitato
[8]	Messaggio vocale di ingresso e uscita	▲ <b>Disabilitato</b>	<input type="checkbox"/> Abilitato

### Sezione [016]: Messaggio Audio Opzione 2

#### Opzione

		Off	On
[1]	Messaggio Musicale ON/OFF	▲ <b>Disabilitato</b>	<input type="checkbox"/> Abilitato
[2]	Registrazione messaggio personale audio ON/OFF	▲ <b>Disabilitato</b>	<input type="checkbox"/> Abilitato
[3]	Abilitato messaggio in inserimento perimetrale istantaneo	▲ <b>Disabilitato</b>	<input type="checkbox"/> Abilitato
[4]	Ascolto messaggio audio ON/OFF	▲ <b>Disabilitato</b>	<input type="checkbox"/> Abilitato
[5]	Uso Futuro	<input type="checkbox"/> N/D	<input type="checkbox"/> N/D
[6]	Nuovo messaggio allarme (Allarme nella stessa area)	<input type="checkbox"/> Beep	▲ <b>Vocale</b>
[7]	Nuovo messaggio rapporto allarme (allarme in altre aree)	<input type="checkbox"/> Beep	▲ <b>Vocale</b>
[8]	Per iniziare inserire il messaggio codice cliente	<input type="checkbox"/> Beep	▲ <b>Vocale</b>

### Sezione [017]: Personalizzazione etichette area

#### Opzione

		Off	On
[1]	Etichetta Audio Area 1	▲ <b>Default</b>	<input type="checkbox"/> Personale
[2]	Etichetta Audio Area 2	▲ <b>Default</b>	<input type="checkbox"/> Personale
[3]	Etichetta Audio Area 3	▲ <b>Default</b>	<input type="checkbox"/> Personale
[4]	Etichetta Audio Area 4	▲ <b>Default</b>	<input type="checkbox"/> Personale
[5]	Etichetta Audio Area 5	▲ <b>Default</b>	<input type="checkbox"/> Personale
[6]	Etichetta Audio Area 6	▲ <b>Default</b>	<input type="checkbox"/> Personale
[7]	Etichetta Audio Area 7	▲ <b>Default</b>	<input type="checkbox"/> Personale
[8]	Etichetta Audio Area 8	▲ <b>Default</b>	<input type="checkbox"/> Personale

**Sezione [018]: Personalizzazione etichette Audio utente**

Opzione	Off	On
[1] Etichetta Audio Principale	▲ Default	<input type="checkbox"/> Personale
[2] Etichetta Audio Utente 2	▲ Default	<input type="checkbox"/> Personale
[3] Etichetta Audio Utente 3	▲ Default	<input type="checkbox"/> Personale
[4] Etichetta Audio Utente 4	▲ Default	<input type="checkbox"/> Personale
[5] Etichetta Audio Utente 5	▲ Default	<input type="checkbox"/> Personale
[6] Etichetta Audio Utente 6	▲ Default	<input type="checkbox"/> Personale
[7] Etichetta Audio Utente 7	▲ Default	<input type="checkbox"/> Personale
[8] Etichetta Audio Utente 8	▲ Default	<input type="checkbox"/> Personale

**Sezione [019]: Personalizzazione etichette Audio**

Opzione	Off	On
[1] Etichetta Audio del sistema	▲ Default	<input type="checkbox"/> Personale
[2] Uso Futuro	<input type="checkbox"/> N/D	<input type="checkbox"/> N/D
[3] Uso Futuro	<input type="checkbox"/> N/D	<input type="checkbox"/> N/D
[4] Uso Futuro	<input type="checkbox"/> N/D	<input type="checkbox"/> N/D
[5] Uso Futuro	<input type="checkbox"/> N/D	<input type="checkbox"/> N/D
[6] Uso Futuro	<input type="checkbox"/> N/D	<input type="checkbox"/> N/D
[7] Uso Futuro	<input type="checkbox"/> N/D	<input type="checkbox"/> N/D
[8] Uso Futuro	<input type="checkbox"/> N/D	<input type="checkbox"/> N/D

**Sezione [020]: Stato area Unità vocale 1**

Opzione	Off	On
[1] Riproduzione stato area 1	<input type="checkbox"/> Disabilitato	▲ Abilitato
[2] Riproduzione stato area 2	<input type="checkbox"/> Disabilitato	▲ Abilitato
[3] Riproduzione stato area 3	<input type="checkbox"/> Disabilitato	▲ Abilitato
[4] Riproduzione stato area 4	<input type="checkbox"/> Disabilitato	▲ Abilitato
[5] Riproduzione stato area 5	<input type="checkbox"/> Disabilitato	▲ Abilitato
[6] Riproduzione stato area 6	<input type="checkbox"/> Disabilitato	▲ Abilitato
[7] Riproduzione stato area 7	<input type="checkbox"/> Disabilitato	▲ Abilitato
[8] Riproduzione stato area 8	<input type="checkbox"/> Disabilitato	▲ Abilitato

**Sezione [021]: Stato area Unità vocale 2**

Opzione	Off	On
[1] Riproduzione stato area 1	<input type="checkbox"/> Disabilitato	▲ Abilitato
[2] Riproduzione stato area 2	<input type="checkbox"/> Disabilitato	▲ Abilitato
[3] Riproduzione stato area 3	<input type="checkbox"/> Disabilitato	▲ Abilitato
[4] Riproduzione stato area 4	<input type="checkbox"/> Disabilitato	▲ Abilitato
[5] Riproduzione stato area 5	<input type="checkbox"/> Disabilitato	▲ Abilitato
[6] Riproduzione stato area 6	<input type="checkbox"/> Disabilitato	▲ Abilitato
[7] Riproduzione stato area 7	<input type="checkbox"/> Disabilitato	▲ Abilitato
[8] Riproduzione stato area 8	<input type="checkbox"/> Disabilitato	▲ Abilitato

**Sezione [022] Stato area Unità vocale 3**

Opzione	Off	On
[1] Riproduzione stato area 1	<input type="checkbox"/> Disabilitato	▲ Abilitato
[2] Riproduzione stato area 2	<input type="checkbox"/> Disabilitato	▲ Abilitato
[3] Riproduzione stato area 3	<input type="checkbox"/> Disabilitato	▲ Abilitato
[4] Riproduzione stato area 4	<input type="checkbox"/> Disabilitato	▲ Abilitato
[5] Riproduzione stato area 5	<input type="checkbox"/> Disabilitato	▲ Abilitato
[6] Riproduzione stato area 6	<input type="checkbox"/> Disabilitato	▲ Abilitato
[7] Riproduzione stato area 7	<input type="checkbox"/> Disabilitato	▲ Abilitato
[8] Riproduzione stato area 8	<input type="checkbox"/> Disabilitato	▲ Abilitato

**Sezione [023] Stato area Unità vocale 4**

Opzione	Off	On
[1] Riproduzione stato area 1	<input type="checkbox"/> Disabilitato	▲ Abilitato
[2] Riproduzione stato area 2	<input type="checkbox"/> Disabilitato	▲ Abilitato
[3] Riproduzione stato area 3	<input type="checkbox"/> Disabilitato	▲ Abilitato
[4] Riproduzione stato area 4	<input type="checkbox"/> Disabilitato	▲ Abilitato
[5] Riproduzione stato area 5	<input type="checkbox"/> Disabilitato	▲ Abilitato
[6] Riproduzione stato area 6	<input type="checkbox"/> Disabilitato	▲ Abilitato
[7] Riproduzione stato area 7	<input type="checkbox"/> Disabilitato	▲ Abilitato
[8] Riproduzione stato area 8	<input type="checkbox"/> Disabilitato	▲ Abilitato

Sezione Dati	Descrizione	Default
[024] ___/___/___ (da 000 a 255; 000 = Tutti gli utenti; 001 = Utente principale 1)	Codice accesso con utente	001
[025] ___/___/___ (da 000 a 032 x 1 chiamata 000 disabilitato)	Squillo risposta	006
[026] ___/___/___ (da 000 a 255 x 1 secondo 000 disabilitato)	Tempo doppia chiamata	030
[027] ___/___/___ (da 000 a 255 x 1 secondo 000 istantaneo)	Tempo rilevazione guasto linea telefonica	030
[028] ___/___/___ (da 001 a 030 x 1 minuto)	Tempo di collegamento richiamata	005
[029] (N/D)	Usa Futuro	N/D
[030] ___/___/___ (da 005 a 255 x 1 secondo)	Tempo ripetizione messaggio connessione	030
[031] ___/___/___ (da 005 a 255 x 1 secondo)	Tempo ripetizione messaggio allarme	020
[032] ___/___/___ (da 005 a 255 x 1 secondo)	Tempo ripetizione messaggio allarme incendio	020
[033] ___/___/___ (da 010 a 060 x 1 secondo)	Ritardo tempo ingresso risposta connessione	020
[034] ___/___/___ (da 020 a 060 x 1 secondo)	Ritardo tempo richiamata	020
[035] ___/___/___ (da 005 a 115 x 1 secondo)	Registrazione audio pre-allarme	015
[036] ___/___/___ (da 005 a 115 x 1 secondo)	Registrazione audio dopo allarme	015
[037] ___/___/___/___/___/___/___/___/___	Codice accesso connessione richiamata	000000

*\*Il totale delle sezioni [035] e [036] deve essere uguale o inferiore a 120 secondi*

#### Sezione Descrizione

- [060] Test rele' deviazione sirena: attiva il rele' per 8 secondi  
 [061] Test rele' linea telefonica: attiva il rele' per 8 secondi

#### Utilizzo tasto memoria

- [100] scarico programmazione della memoria chiave al modulo ascolto  
 [110] copia programmazione dal modulo vocale alla memoria chiave

#### Scarico dei contenuti della memoria chiave al modulo ascolto

1. Inserire la memoria chiave nel connettore del modulo ascolto identificato come "Mem Key".
2. Per scaricare i contenuti della memoria chiave, entrare nella modalità programmazione del modulo ascolto nella sezione [100].
3. Quando la tastiera emette un suono di conferma, aspettare un secondo suono di conferma e quindi rimuovere la memoria chiave.

#### Copiare i contenuti del modulo ascolto nella memoria chiave

1. Inserire la memoria chiave nel connettore del modulo ascolto identificato come "Mem Key". Assicurarsi che il ponticello di protezione sia inserito (fare riferimento alla memoria chiave (PMC-4) qui sotto indicata)
2. Per copiare i contenuti della memoria chiave, entrare nella modalità programmazione del modulo ascolto nella sezione [110]
3. Quando la tastiera emette un suono di conferma, aspettare un secondo suono di conferma e quindi rimuovere la memoria chiave. Rimuovere il ponticello della memoria chiave per non sovrascrivere il contenuto inavvertitamente

#### Memoria chiave (PMC-4)



**Sia la memoria chiave PMC-4 che la PMC-3 funzionano con il modulo DGP-LSN4**

#### Voltmetro Combus

Per verificare se il combus sta fornendo sufficiente alimentazione, entrare nella modalità di programmazione del modulo di ascolto nella sezione [050]. 12V significa un voltaggio troppo basso. Il voltaggio potrebbe scendere durante il test di verifica funzionamento batterie della centrale o dell'alimentazione. Premere enter per ripristinare il display.

# Modulo Controllo Accessi



DGP-ACM12

▲ = Impostazioni di default

## SEZIONE [001]: Assegnazione dei settori

Opzione	OFF	ON
[1] Settore 1	<input type="checkbox"/> Disabilitato	▲ Abilitato
[2] Settore 2	▲ Disabilitato	<input type="checkbox"/> Abilitato
[3] Settore 3	▲ Disabilitato	<input type="checkbox"/> Abilitato
[4] Settore 4	▲ Disabilitato	<input type="checkbox"/> Abilitato
[5] Settore 5 (solo DGP-EVO192)	▲ Disabilitato	<input type="checkbox"/> Abilitato
[6] Settore 6 (solo DGP-EVO192)	▲ Disabilitato	<input type="checkbox"/> Abilitato
[7] Settore 7 (solo DGP-EVO192)	▲ Disabilitato	<input type="checkbox"/> Abilitato
[8] Settore 8 (solo DGP-EVO192)	▲ Disabilitato	<input type="checkbox"/> Abilitato

## SEZIONE [002]: Opzioni Generali 1

Opzione	OFF	ON
[1] Ingresso Manomissione	<input type="checkbox"/> Disabilitato	▲ Abilitato
[2] Corrente ricarica Batteria	<input type="checkbox"/> 350mA	▲ 700mA
[3] LED rosso del lettore segue lo stato del settore	▲ Disabilitato	<input type="checkbox"/> Abilitato
[4] Bip del lettore segue lo stato del settore se l'opzione [3] è ON	▲ Disabilitato	<input type="checkbox"/> Abilitato
[5] La tessera attiva pianificazione Porta sbloccata	<input type="checkbox"/> Disabilitato	▲ Abilitato
[6] La porta si riblocca	<input type="checkbox"/> Immediat.te	▲ Quando chiusa
[7] LED verde del lettore per accesso consentito	▲ Disabilitato	<input type="checkbox"/> Abilitato
[8] Sblocca su Richiesta d'uscita (REX)	<input type="checkbox"/> Disabilitato	▲ Abilitato

## SEZIONE [003]: Opzioni Generali 2

Opzione	OFF	ON
[1] Allarme porta lasciata aperta	▲ Disabilitato	<input type="checkbox"/> Abilitato
[2] Pre-Allarme Porta lasciata aperta	<input type="checkbox"/> Disabilitato	▲ Abilitato
[3] Allarme Porta lasciata aperta	<input type="checkbox"/> Silenzioso	▲ Sonoro
[4] Allarme porta lasciata aperta segue	▲ Ripristino allarme	<input type="checkbox"/> Bip Timer
[5] Allarme Porta Forzata Aperta	▲ Disabilitato	<input type="checkbox"/> Abilitato
[6] Allarme Porta Forzata	<input type="checkbox"/> Silenzioso	▲ Sonoro
[7] Allarme Porta Forzata segue	▲ Ripristino allarme	<input type="checkbox"/> Bip Timer
[8] Ricontro lettore	<input type="checkbox"/> Visibile	▲ Visibile e udibile

## SEZIONE [004]: Opzioni PGM

Opzione	OFF	ON
[1] PGM Disattivazione dopo	▲ Evento di disatt.	<input type="checkbox"/> Abilitato
[2] Stato normale PGM	▲ N.A.	<input type="checkbox"/> N.C.
[3] Tempo base PGM	▲ 1 secondo	<input type="checkbox"/> 1 minuto
[4]&[5] Programmazione tessera codice		
OFF OFF	Solo Tessera	
ON OFF	Solo codice	
OFF ON	Tessera o codice	
ON ON	Tessera o codice	
[6] Lettura locale	▲ Visualizzato	<input type="checkbox"/> Visualizzato e sonoro
[7] Blocco porta per allarme incendio	▲ Abilitato	<input type="checkbox"/> Disabil.to
[8] Supervisione CA e batteria	▲ Abilitato	<input type="checkbox"/> Disabil.to

Sezione	Dati	Descrizione	Default
[005]	__/_ (da 000 a 255 x Minuto; 000 = istantaneo)	Ritardo Rapporto Mancanza CA	000
[006]	__/_ (da 001 a 255 secondi)	Periodo porta sbloccata	005
[007]	__/_ (da 001 a 255 secondi aggiunti alla sez. [006])	Estensione periodo porta sbloccata	015
[008]	__/_ (da 001 a 255 secondi)	Intervallo porta lasciata aperta	060
[009]	__/_ (da 001 a 255 secondi)	Timer pre-allarme porta lasciata aperta	015
[010]	__/_ (da 001 a 255 secondi)	Timer bip su allarme porta lasciata aperta	005
[011]	__/_ (da 001 a 255 secondi)	Timer bip per allarme su porta forzata aperta	005
[012]	__/_ (da 001 a 255 secondi; riferitevi all'opzione [3] nella sezione [004])	Timer PGM	005

Sezione [013]	Pianificazione Porta Sbloccata	Giorni (ACCESSO o SPENTO)
Tempo d'inizio	Tempo finale	D L M M G V S Vacanza
Pianificazione A: --- : ---	--- : ---	1 2 3 4 5 6 7 8
Pianificazione B: --- : ---	--- : ---	1 2 3 4 5 6 7 8

Sezione	Dati	Descrizione	Default
[014]	__/_ (da 000 a 255) ⬇	PGM 1 Evento di attivazione (gruppo)	000
[015]	__/_ (da 000 a 255) ⬇	PGM 1 Evento di attivazione (gruppo funzione)	000
[016]	__/_ (da 000 a 255) ⬇	PGM 1 Evento di attivazione (inizio gruppo #)	000
[017]	__/_ (da 000 a 255) ⬇	PGM 1 Evento di attivazione (fine gruppo #)	000
[018]	__/_ (da 000 a 255) ⬇	PGM 1 Evento di Disattivazione (gruppo)	000
[019]	__/_ (da 000 a 255) ⬇	PGM 1 Evento di Disattivazione (gruppo funzione)	000
[020]	__/_ (da 000 a 255) ⬇	PGM 1 Evento di disattivazione (inizio gruppo #)	000
[021]	__/_ (da 000 a 255) ⬇	PGM 1 Evento di disattivazione (fine gruppo #)	000

⬇ Fate riferimento all'appendice 1: Programmazione delle PGM per la tabella PGM. Solo i Gruppi Eventi da 000 a 063 possono essere usati per Programmare le PGM del modulo.

#### SEZIONE [022]: Opzioni Sicurezza

Opzione	OFF	ON
[1] Modo sicurezza	<input type="checkbox"/> Disabilitato	▲ Abilitato
[2] Accesso in sicurezza	<input type="checkbox"/> Disabilitato	▲ Abilitato
[3] Riscontro lettore in sicurezza	▲ Visibile	<input type="checkbox"/> Visibile ed udibile
[4] Sbocco porta in sicurezza	▲ Disabilitato	<input type="checkbox"/> Abilitata
[5] Accesso tessere in sicurezza	▲ Solo Tessere di Sicurezza	<input type="checkbox"/> Ogni Tessera
da [6] Per usi futuri	N/D	N/D
a [8]		

Sezione	Dati	Descrizione	Default
[023]	__/_ (da 001 a 024 ore; 000 = Disabilitato)	Tempo Sblocco Porta in Sicurezza	000
[024]	__/_ (da 001 a 255 secondi; 000 = Tempo Sblocco Porta)	Tempo Sblocco Porta REX	000
[025]	__/_ (da 000 a 003)	Luminosità LED Rosso	002
[026]	__/_ (da 000 a 003)	Luminosità LED Verde	002
[027]	__/_ (da 000 a 003)	Frequenza Suono Cicalino	003
[028]	(da 255 a 000 minuti; 000= istantaneo)	Ritardo Rapporto Ripristino CA	005
[029]	(da 255 a 000 minuti)	Ritardo Chiusura Perimetrale	000
[030]	<b>Test PGM:</b> attiva la PGM per 8 secondi per verificare se la PGM sta funzionando correttamente		

#### SEZIONE [031]: Opzioni Modo Sicurezza

Opzioni	OFF	ON
[1] Opzione Disattivazione PGM Flessibile	<input type="checkbox"/> Disabilitata	▲ Abilitata
[2] Riavvio Tempo o Attivazione Evento	<input type="checkbox"/> Disabilitata	▲ Abilitata
da [3] Uso Futuro	N/A	N/A
a [8]		

#### Sezione Descrizione

- [070] Cancellazione di tutte le tessere di Accesso in Sicurezza
- [071] Cancellazione delle Tessere Accesso Sicurezza 1
- [072] Cancellazione delle Tessere Accesso Sicurezza 2
- [073] Cancellazione delle Tessere Accesso Sicurezza 3
- [074] Cancellazione delle Tessere Accesso Sicurezza 4



**Il modulo DGP-ACM12 ha incorporato un alimentatore switching supervisionato da 1,5A e perciò necessita il collegamento di un trasformatore.**

# Modulo Alimentatore



DGP2-PS17

▲ = Impostazioni di default

## SEZIONE [001]: Opzioni Generali 1

Opzione	OFF	ON
[1] Ricognizione Manomissione	▲ <b>Disabilitato</b>	<input type="checkbox"/> Abilitato
[2] Corrente ricarica batteria	▲ <b>350mA</b>	<input type="checkbox"/> 850mA
[3] PGM disattivazione dopo	▲ <b>Evento di disatt.</b>	<input type="checkbox"/> Timer PMG
[4] PGM Tempo base	▲ <b>1 secondo</b>	<input type="checkbox"/> 1 minuto
da [5] a [8] Uso Futuro	▲ <b>N/D</b>	<input type="checkbox"/> N/D

Sezione	Dati	Descrizione	Default
[002]	__	(da 000 a 255 x Minuto; 000 = istantaneo)	Riporto ritardato mancanza AC
[003]	__	(da 001 a 255 secondi; riferitevi all'opzione [4] nella sezione [001])	Timer PGM
[004]	__	(da 000 a 255) ◆	PGM Evento Attivazione (gruppo)
[005]	__	(da 000 a 255) ◆	PGM Evento Attivazione (gruppo funzione)
[006]	__	(da 000 a 255) ◆	PGM Evento Attivazione (inizio gruppo)
[007]	__	(da 000 a 255) ◆	PGM Evento Attivazione (fine gruppo #)
[008]	__	(da 000 a 255) ◆	PGM Evento disattivazione (gruppo)
[009]	__	(da 000 a 255) ◆	PGM Evento disattivazione (gruppo funzione)
[010]	__	(da 000 a 255) ◆	PGM Evento disattivazione (inizio gruppo #)
[011]	__	(da 000 a 255) ◆	PGM Evento disattivazione (fine gruppo #)

◆ Fate riferimento a **Appendice 1: Programmazione delle PGM per la Tabella PGM**. Solo i Gruppi di Eventi da 000 a 055 possono essere usati per programmare la funzione stampa manuale.

### Sezione Descrizione

[020] **Test PGM:** attiva la PGM per 8 secondi per verificare se la PGM sta funzionando correttamente.



# Diagrammi di Connessione dei Moduli

## Schema generale di connessione del modulo

**Figura 1:**  
**Come collegarsi alla rete di comunicazione**

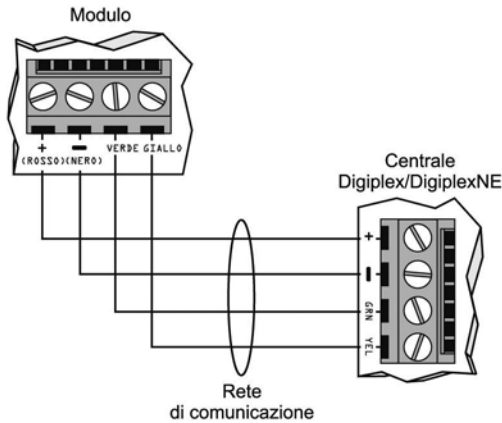

**Figure 3: Come collegarsi all'uscita PGM da 50mA**

Alcuni moduli uscita PGM includono un'uscita a 50mA. Collegare l'uscita PGM come mostrato qui sotto.

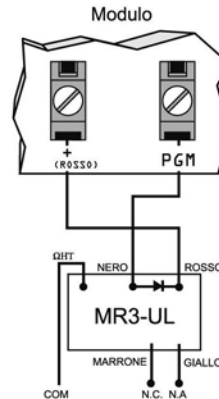

**Figura 2: come collegarsi all'uscita PGM da 5A**

Alcune uscite PGM dei moduli sono comprensive di uno o più relè da 5A. Collegate l'uscita PGM come mostrato sotto. Per gli alimentatori esterni, vi consigliamo il Modulo Alimentatore DGP2-PS17.

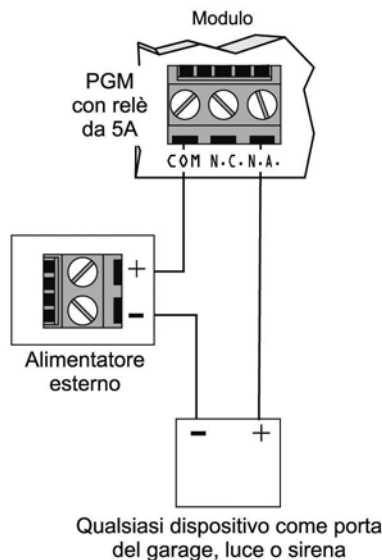

### Indicazioni del LED del Modulo

**LED verde di POSIZIONE (a volte visto come LOC o LC)**

Alimentazione: Rimane illuminato durante l'alimentazione.

Posizione: Se il LED lampeggia velocemente durante le normali operazioni, sta ricevendo una richiesta di posizione dalla centrale. In base al modulo, la richiesta di posizione può essere disabilitata premendo sull'interruttore manomissione o sull'interruttore "Disabilita Posizione" (Disable Locate).

**LED Rosso WATCHDOG (a volte indicato come "WDG", "ATDG" o "WD"):**

Stato: Lampeggia per indicare che le operazioni si stanno svolgendo correttamente.

**Comunicazione Fallita:**

Se entrambi i LED di Posizione e Watchdog lampeggiano in modo alternato, significa che il modulo non riesce a comunicare con la centrale d'allarme.

**LED verde "BATTERIA" (solo per DGP2-ACM1P e DGP2-PS17):**

LED Test e carica Batteria (ogni 60 secondi)

**LED verde RX (solo per OMN-RCV3 e DGP-319)**

Lampeggiante: Il modulo ricevitore senza fili sta ricevendo un segnale da un dispositivo senza fili.

**LED verde TX (solo per APR3-PRT1):**

Lampeggiante: il modulo stampante sta trasmettendo i dati attraverso la porta seriale.

**LED "PULSATO" Verde (solo per APR3-ADM2):**

Si illuminerà tutte le volte che APR3-ADM2 sta utilizzando il proprio combinatore. Il LED PULSATO rimarrà illuminato per tutta la durata dell'utilizzo del combinatore telefonico.

### RACCOMANDAZIONI



Rimuovere l'alimentazione CA e l'alimentazione della batteria dalla centrale d'allarme prima di collegare il modulo alla rete di comunicazione dell'impianto.



Fate riferimento alla Guida per l'installazione della centrale per avere la massima distanza consentita dalla centrale d'allarme.

## Modulo tastiera Grafica LCD

### Angolo di visione

Il miglior angolo di visione per la tastiera Grafica è compreso tra  $20^\circ$  e  $-10^\circ$ . Assicuratevi di installare la tastiera Grafica ad una posizione tale da consentire la migliore visione.

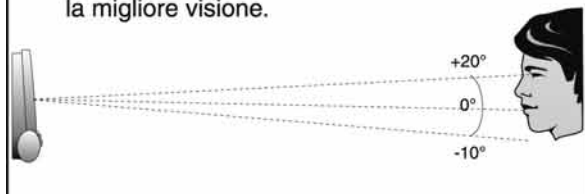

### Spazio per coperchio tastiera

Il coperchio della tastiera Grafica richiede uno spazio sufficiente per aprirsi totalmente. Lasciare uno spazio di almeno 9 cm tra il coperchio della tastiera e possibili ostruzioni, come ad es., un interruttore luci.

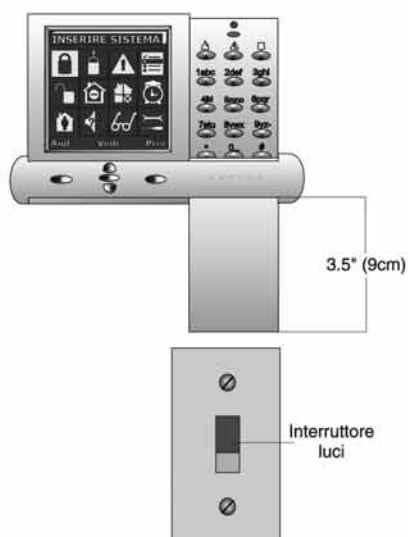

### Schema collegamenti

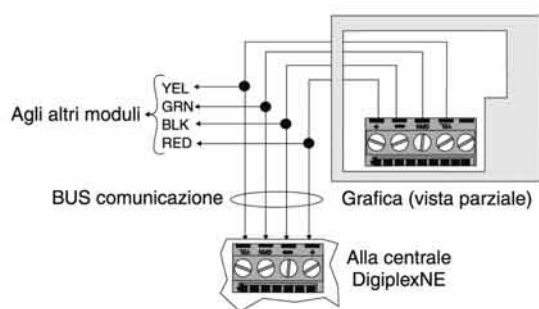

## Fissaggio Grafica

### Fissaggio della piastra metallica a parete

- 1) Posizionare la piastra metallica nella posizione desiderata
- 2) Effettuare i fori e inserire le viti nei fori indicati con "A". L'utilizzo dei fori è opzionale (quattro sono raccomandati)

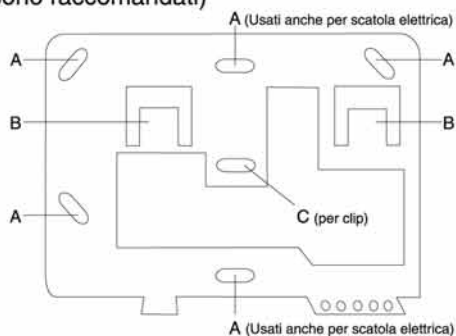

### Spazio per coperchio tastiera

- 1) Posizionare la parte posteriore della tastiera contro la piastra di fissaggio metallica fissata a muro.
- 2) Fate scorrere la tastiera in modo che le linguette della piastra (B) si incastrino negli slot posti sul retro della piastra (D).
- 3) Fare pressione dolcemente verso il basso sulla tastiera finché sia avvenuto l'incastro completo sulla piastra metallica.
- 4) E' possibile fissare la tastiera in modo solidale alla placca tramite la vite in dotazione.

### Vista posteriore Grafica

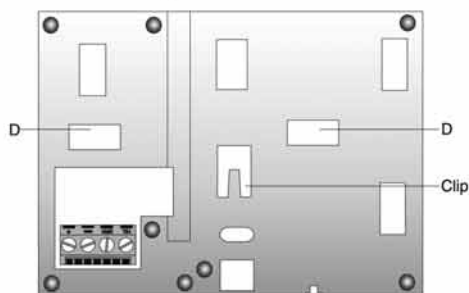

### Montaggio Grafica su piastra metallica

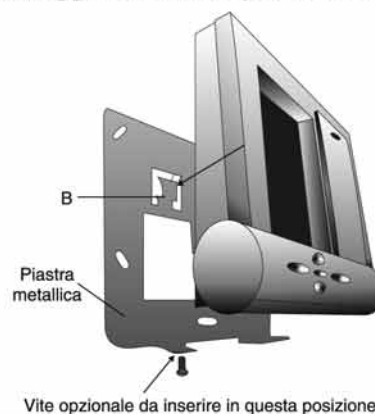

## Tastiere LCD e tastiere LCD controllo accessi (EVO641/EVO641R)

### Come collegare la tastiera LCD alla centrale d'allarme

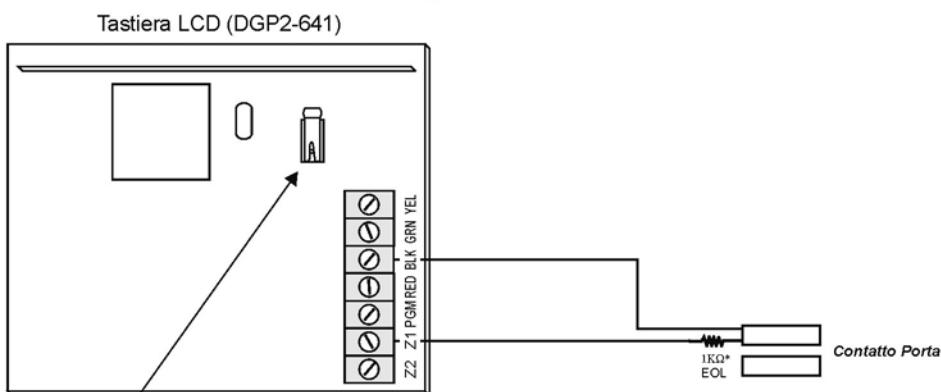

**NOTA:** L'interruttore anti-manomissione sulla tastiera comunicherà il proprio stato alla centrale via rete.

\* La zona tastiera segue la definizione della resistenza di fine linea. La velocità della zona è impostata su 600mS e non può essere programmata.

### Collegamenti della tastiera EVO641R

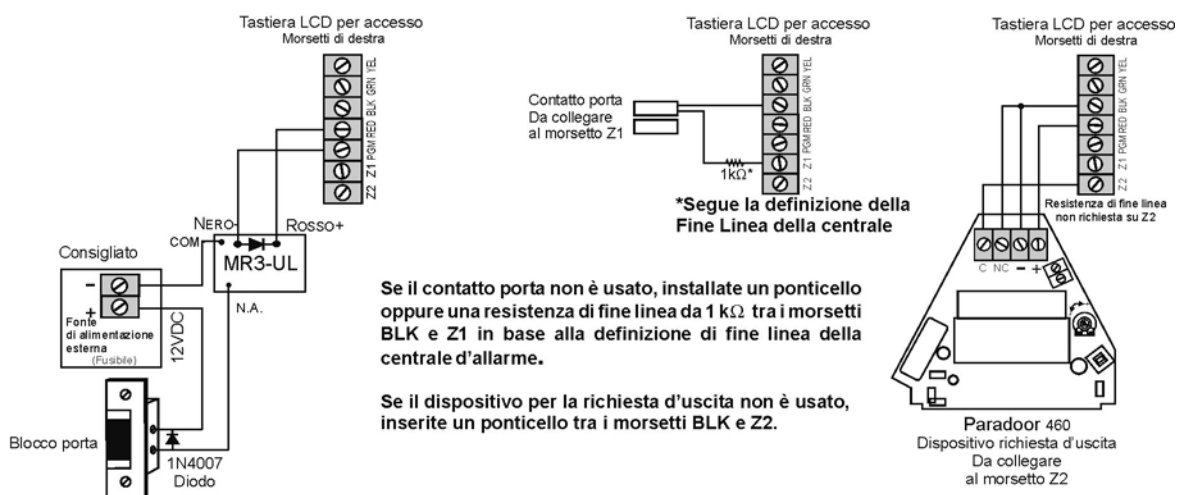

### Tastiere LED a 48 zone (DGP-648)

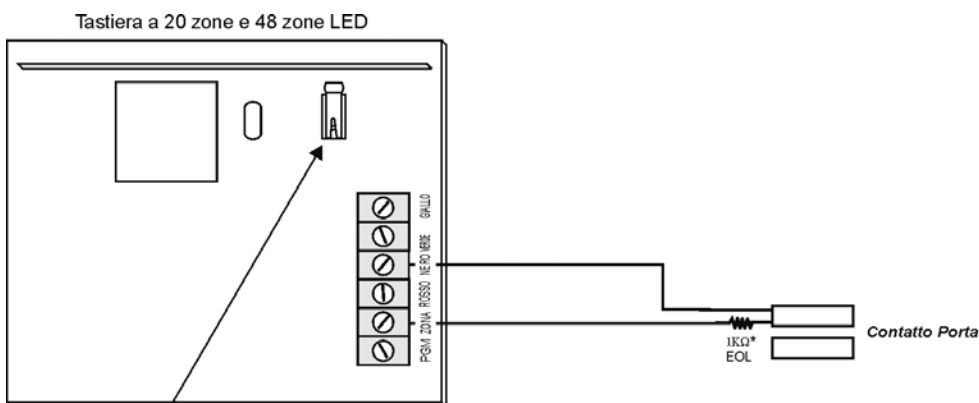

**NOTA:** l'interruttore antimanomissione della tastiera comunicherà il proprio stato alla stampante via rete.

\* La zona tastiera segue la definizione della resistenza di fine linea della centrale. La velocità di zona è impostata su 600mS e non può essere programmata.

## Modulo visualizzatore (DGP2-ANC1B)

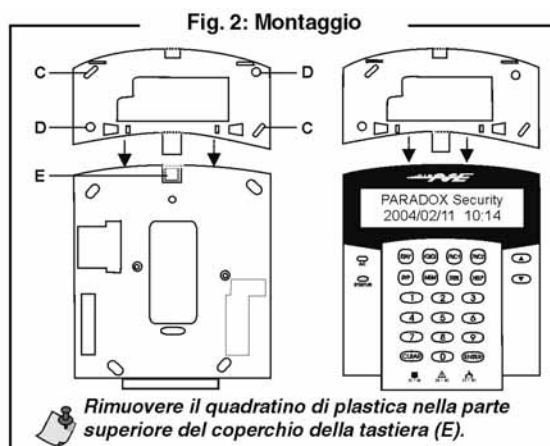
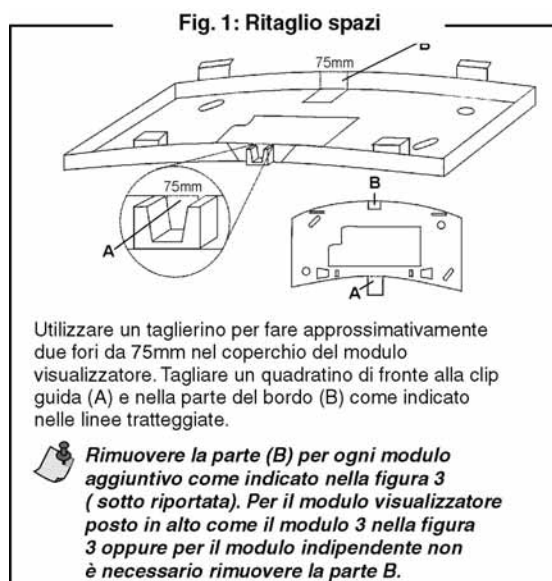

## Rivelatore di movimento ad alta sicurezza digitale per esterno (DG85W)

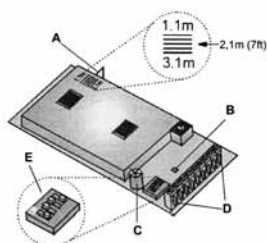

- Figura 1**
- A - Allineare l'indicatore con l'altezza di installazione
  - B - LED di rilevazione
  - C - Trimmer sensibilità
  - D - Morsetti
  - E - Interruttori DIP

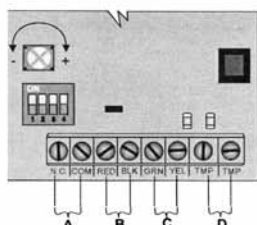

- Figura 2**
- A - Relè di allarme
  - B - Ingresso alimentazione (+13.8V-)
  - C - Al combus (solo in modo DGP2)
  - D - Uscita manomissione

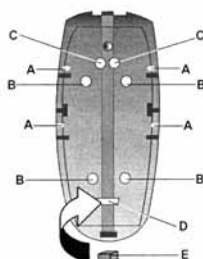

- Figura 3**
- A - Punti per fissaggio ad angolo
  - B - Punti per fissaggio a muro (superficie piana)
  - C - Squadretta a snodo
  - D - Entrata fili
  - E - Inserire spugna di protezione in ingresso fili



Diagramma lente protezione orizzontale

### Regolazione posizione circuito interno in altezza

Il DG85W è progettato per un funzionamento ottimale quando è installato ad un'altezza di 2.1 metri ma può essere installato più in basso o più in alto. Dopo aver installato il rivelatore bisogna assicurarsi che l'indicatore posto sul circuito interno del DG85W (in alto a destra sul PCB) sia conforme all'altezza di fissaggio impostata.

Per esempio, se il rivelatore è installato ad un'altezza di 2.1 metri, il circuito interno (PCB) deve essere posizionato in modo che l'indicatore in alto a destra indichi 2.1 in corrispondenza con le tacche presenti sulla base. (Figura 1) Ogni volta che si modifica la posizione del circuito interno (PCB) occorre eseguire una prova movimento per verificare l'effettiva copertura.

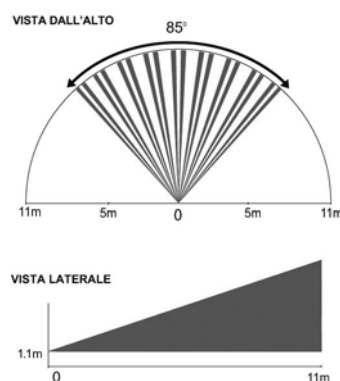

**La posizione del circuito interno e l'altezza di installazione influiscono sull'immunità del DG85W ai piccoli animali domestici. Si veda la figura 5 per ulteriori dettagli.**

**Assicurarsi che una volta eseguita l'installazione, il coperchio e la base siano strettamente uniti verificando che non esistano spazi tra le due parti. In caso contrario l'impermeabilità dell'involucro potrebbe essere compromessa.**

## Rivelatori di movimento digitali indirizzabili (DGP-50/60/70)

### Rivelatori di movimento digitali (DGP2-50/60)

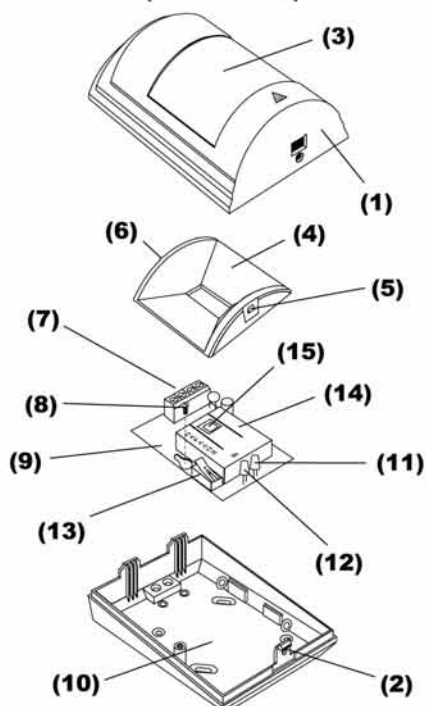

- (1) COPERCHIO
- (2) LEVETTA SUL COPERCHIO
- (3) LENTE
- (4) PARTE CONCAVA
- (5) PIN DELLA PARTE CONCAVA
- (6) PIN DELLA PARTE CONCAVA
- (7) CONNETTORI ELETTRICI
- (8) VITE DELLA SCHEDA
- (9) PCB
- (10) RETRO
- (11) LED di allarme/rilevazione (rosso)  
Lampeggiante: non riesce a comunicare con la centrale
- (12) INDICATORE di protezione (LED verde)  
*Di posizione:* se attivato, il LED lampeggia fino a che l'interruttore antimanomissione non viene premuto o il numero seriale non viene inserito.
- (13) INTERRUTTORE ANTIMANOMISSIONE
- (14) SCHERMATURA METALLICA
- (15) SENSORE (S)

### Rivelatori di movimento digitali indirizzabili ad alta sicurezza (DGP2-70)

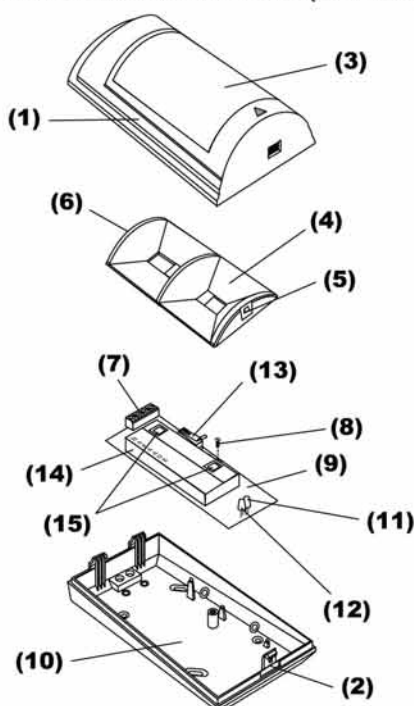

- (12) INDICATORE di protezione (LED verde)  
*Di posizione:* se attivato, il LED lampeggia fino a che l'interruttore antimanomissione non viene premuto o il numero seriale non viene inserito.
- (13) INTERRUTTORE ANTIMANOMISSIONE
- (14) SCHERMATURA METALLICA
- (15) SENSORE (S)

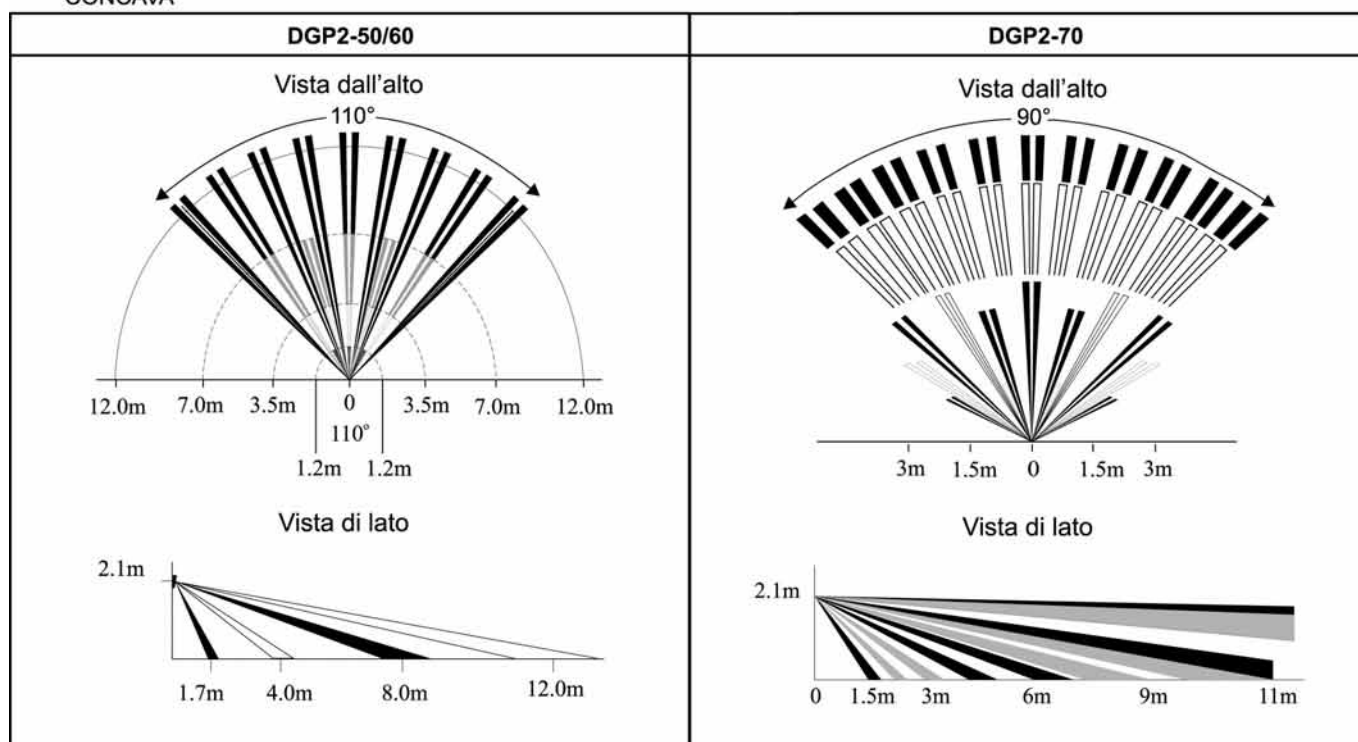
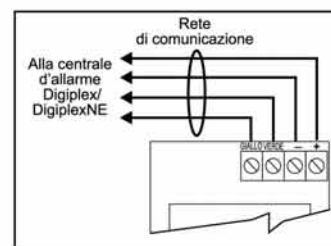

## Modulo ricevitore senza fili MAGELLAN (MG-RTX3)

ERROR (Rosso): Indica un problema nel modulo.

BUS RX (Verde): Lampeggia quando riceve informazioni dalla centrale.

BUS TX (Rosso): Lampeggia quando trasmette informazioni alla centrale.

RF RX (Verde): Lampeggia quando riceve segnali radio

RF TX (Giallo): Lampeggia quando trasmette segnali radio

Collegare all'interfaccia 307USB e tramite il software WinLoad si può aggiornare localmente il firmware.

Interruttore anti-manomissione

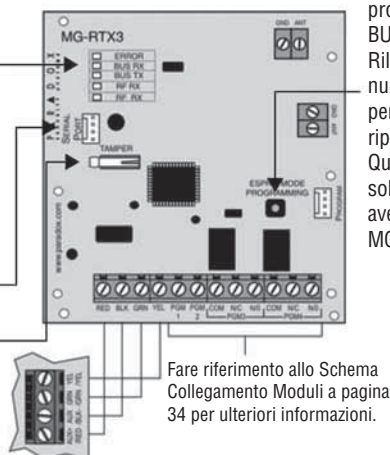

Fare riferimento allo Schema Collegamento Moduli a pagina 34 per ulteriori informazioni.

Reset Sistema: Premere e mantenere premuto per 5 secondi il tasto programmazione, il LED BUS e RX lampeggiano. Rilasciare il tasto e ripremerlo nuovamente i LED lampeggiano per un momento il modulo si è ripristinato ai valori di default. Questa operazione è possibile solo nei primi 30 secondi dopo aver alimentato il ricevitore radio MG-RTX3.



Collegare un alimentatore supplementare esterno.

Collegare a qualsiasi dispositivo quale porta del garage, luci o sirena.

## Modulo a 4 uscite PGM (APR3-PGM4)

Si veda lo schema generale dei connessioni del modulo nelle pagine precedenti, per maggiori informazioni su come collegare il Modulo USCITA 4-PGM alla rete di comunicazione (figura 1) e come collegare la sua uscita PGM (figura 3). Prima di iniziare con i collegamenti leggete le Raccomandazioni.

Per informazioni sul LED del modulo uscita 4-PGM, si vedano le indicazioni sul LED modulo nelle pagine precedenti.

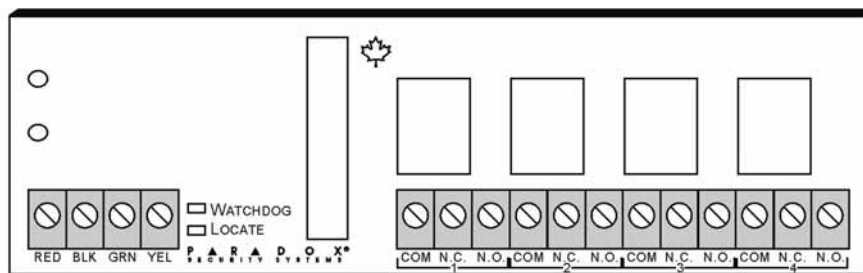

## Modulo cablato a 8 zone (APR-ZX8)



Premendo il tasto "Disabilita posizione" viene disabilitata la richiesta di "Posizione" che arriva dalla centrale d'allarme.

Per informazioni sul LED del modulo cablato a 8 zone, si vedano le indicazioni sul LED nelle pagine precedenti.

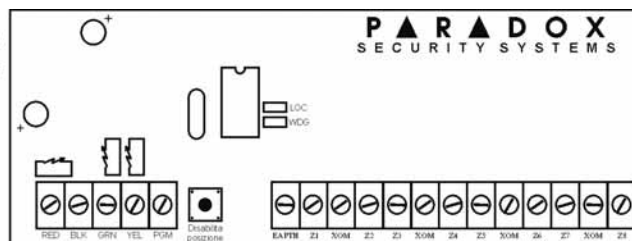

Si veda lo schema generale dei connessioni del modulo nelle pagine precedenti, per maggiori informazioni su come collegare il Modulo cablato a 8 zone alla rete di comunicazione (figura 1) e come collegare la sua uscita PGM (figura 3). Prima di iniziare con i collegamenti leggete le Raccomandazioni.

Collegate i dispositivi di rilevamento ai morsetti d'ingresso APR3-ZX8 come mostrato sul manuale di installazione della centrale.

## Rivelatore digitale di movimento da soffitto con copertura 360° (DG467)

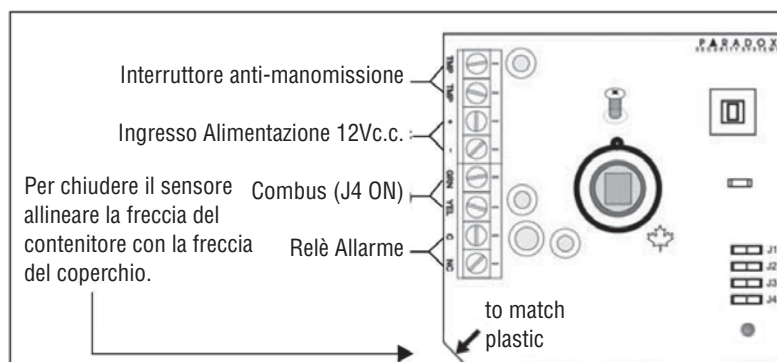

Per chiudere il sensore allineare la freccia del contenitore con la freccia del coperchio.



### Modulo cablato a 4 zone (APR3-ZX4)

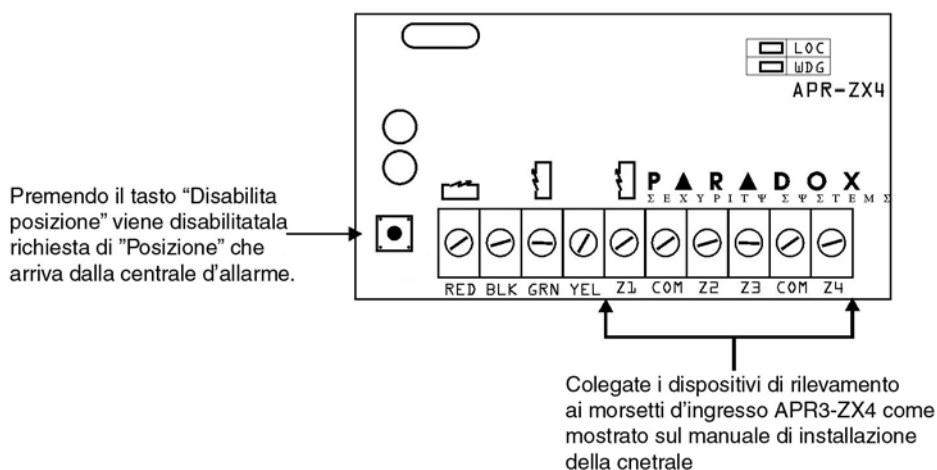

### Modulo cablato a 1 zona (DGP2-ZX1)

**N.C., Con resistenza di fine linea**  
 Per le configurazioni aggiuntive si veda il manuale di installazione della centrale d'allarme. Il modulo DGP2-ZX1 segue le definizioni ATZ e delle resistenze di fine linea impostate sulla centrale.

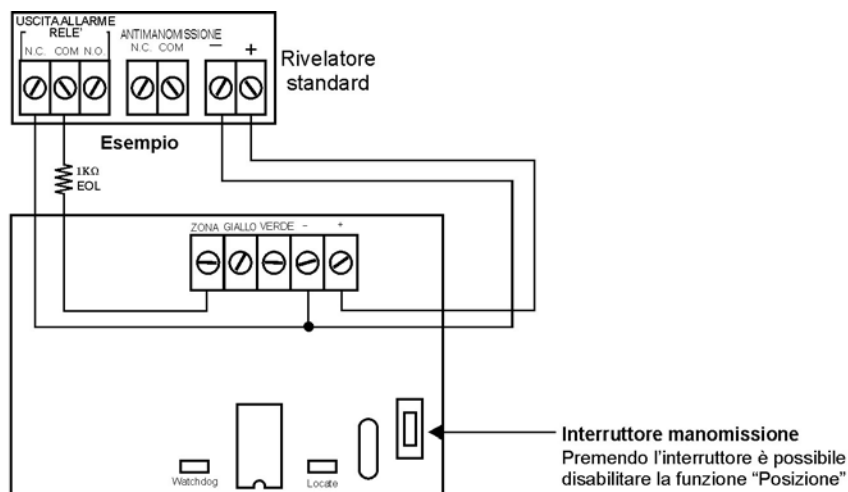

## Modulo stampante ed automazione (APR3-PRT3)

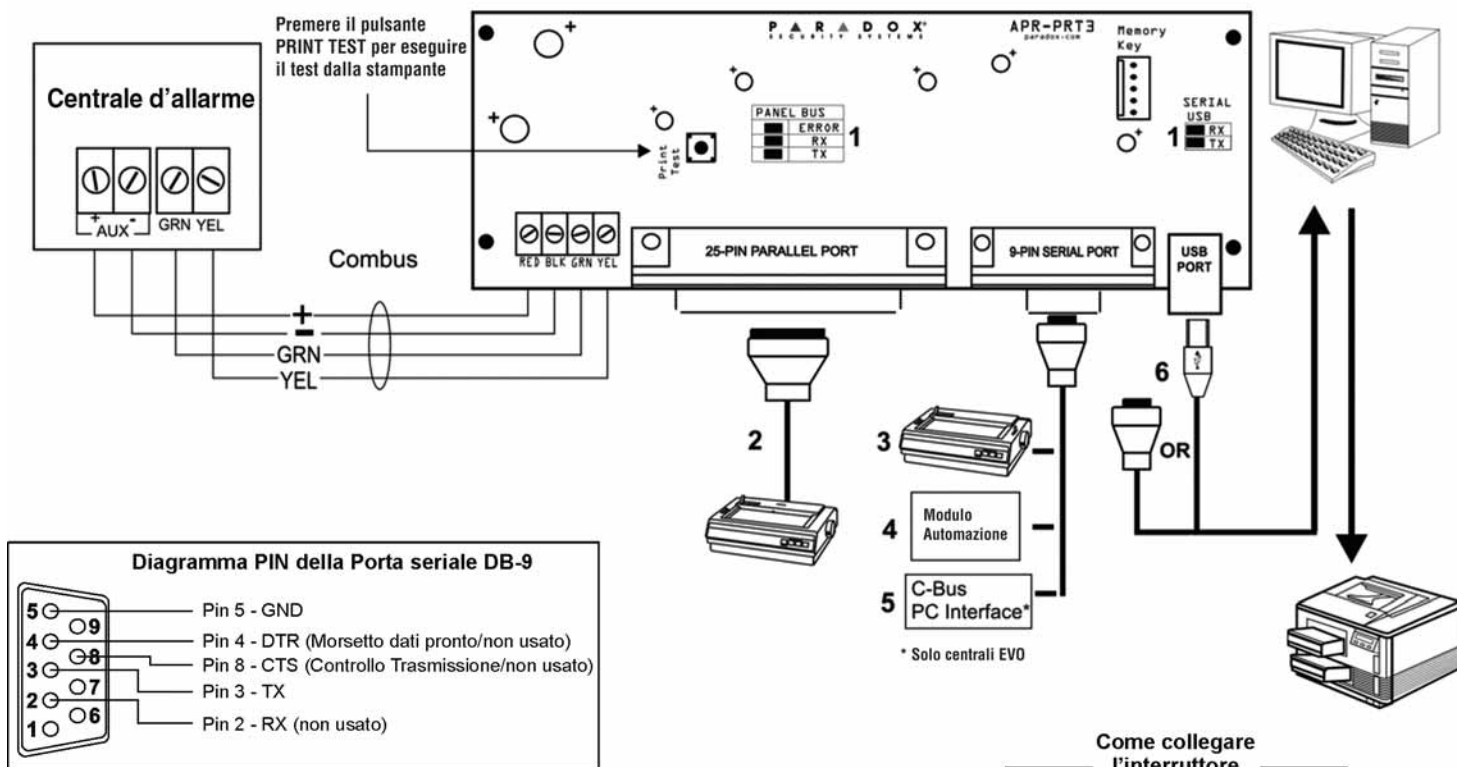

**Porta Parallela a 25 PIN:** collegate il modulo stampante con porta parallela a 25 AGHI a una presa di una qualsiasi stampante ad aghi. **NOTA: la presa della stampante deve supportare un minimo di 80 colonne.**

**Porta Seriale 9 PIN:** collegate la porta seriale a 9 PIN del modulo stampante a un modulo di automazione.

**Porta Seriale 9 PIN:** collegate il C-Bus del modulo stampante utilizzando un cavo

**Porta Seriale a 9 PIN:** collegate la porta seriale a 9 PIN del modulo stampante a una presa di una qualsiasi stampante ad aghi. **NOTA: la presa della stampante deve supportare un minimo di 80 colonne.**

**Porta Seriale a 9 PIN:** collegate la porta seriale USB 9 PIN del modulo stampante alla porta COM del computer per vedere gli eventi della centrale sul monitor del computer. Gli eventi visualizzati sul monitor possono poi essere stampati con una stampante collegata al computer.

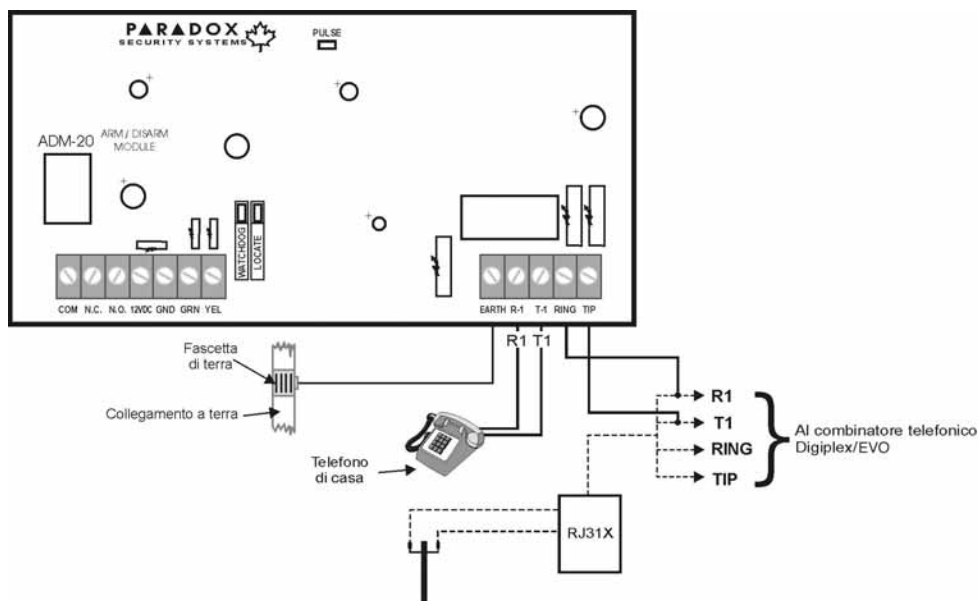
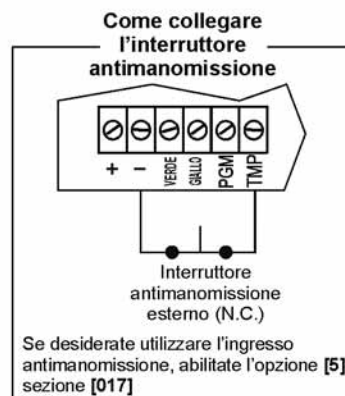



## Modulo controllo accessi (DGP2-ACM12)

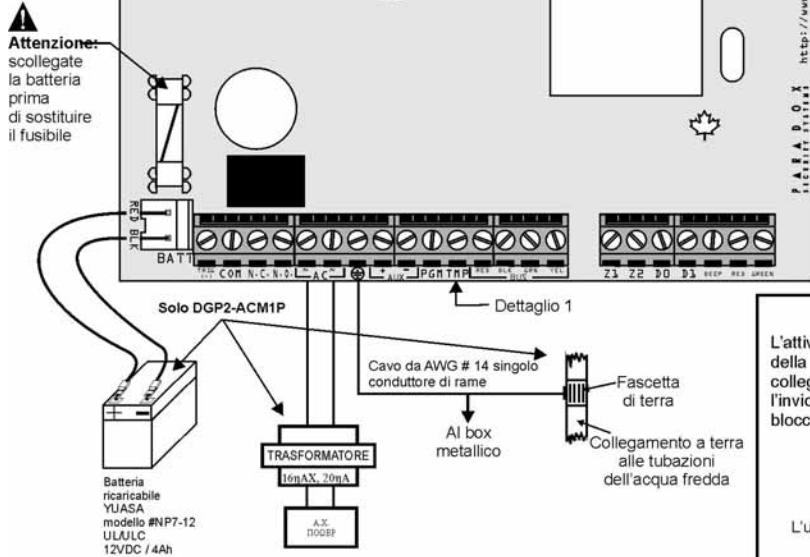

Per informazioni sul LED del modulo Controllo Accessi, si vedano le indicazioni sul LED nelle pagine precedenti.

Dettaglio 1: Collegamento dell'interruttore antimanomissione.

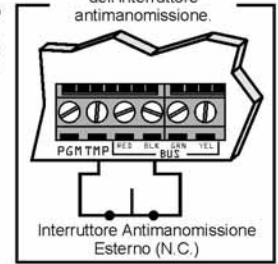

Si veda lo schema generale dei connessioni del modulo nelle pagine precedenti, per maggiori informazioni su come collegare il Modulo Controllo Accessi alla rete di comunicazione (figura 1) e come collegare la sua uscita PGM (figura 3). Prima di iniziare con i collegamenti leggete le Raccomandazioni.

### Come collegare l'attivazione esterna negativa

L'attivazione esterna negativa può essere collegata sia all'uscita PGM della centrale che al modulo che al pulsante da premere una volta collegata, l'evento programmato o la pressione del pulsante causeranno l'invio di un segnale all'attivazione negativa esterna e l'apertura della porta bloccata.

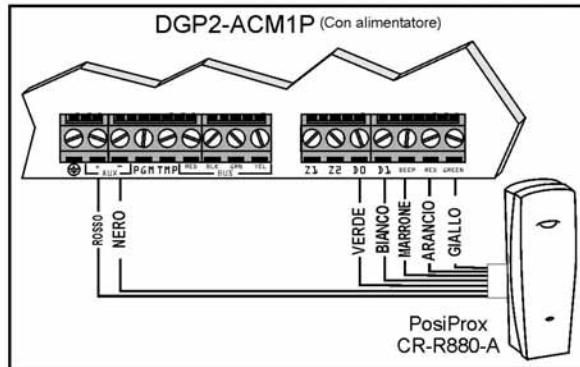
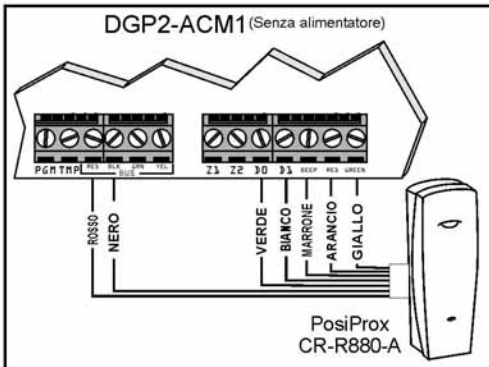
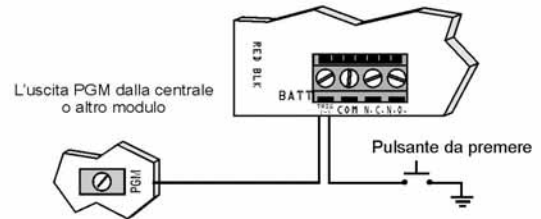

\* = Segue la definizione della linea della centrale.

\*\* = Se il contatto porta non è usato, installate un ponticello o una resistenza di fine linea da 1kΩ attraverso i morsetti AUX - e Z1 in base alla definizione di fine linea della centrale.

\*\*\* = Se la richiesta d'uscita del modulo non è usata, inserite un ponticello attraverso i morsetti AUX - e Z2.

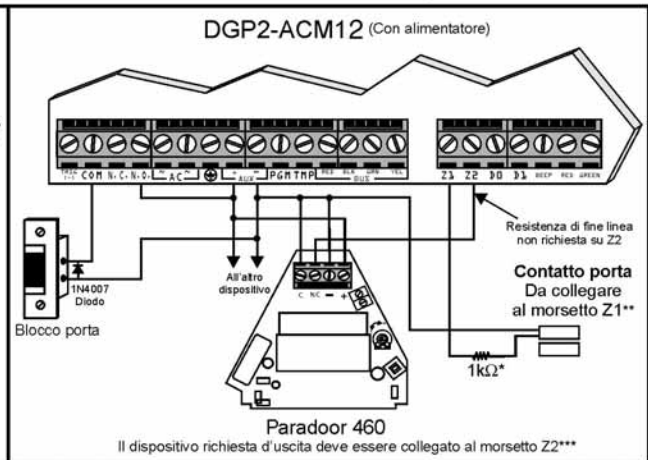
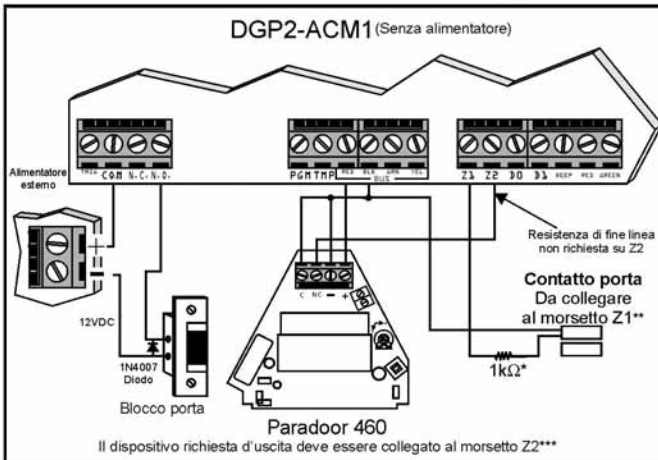

## Modulo alimentatore (DGP2-PS17)

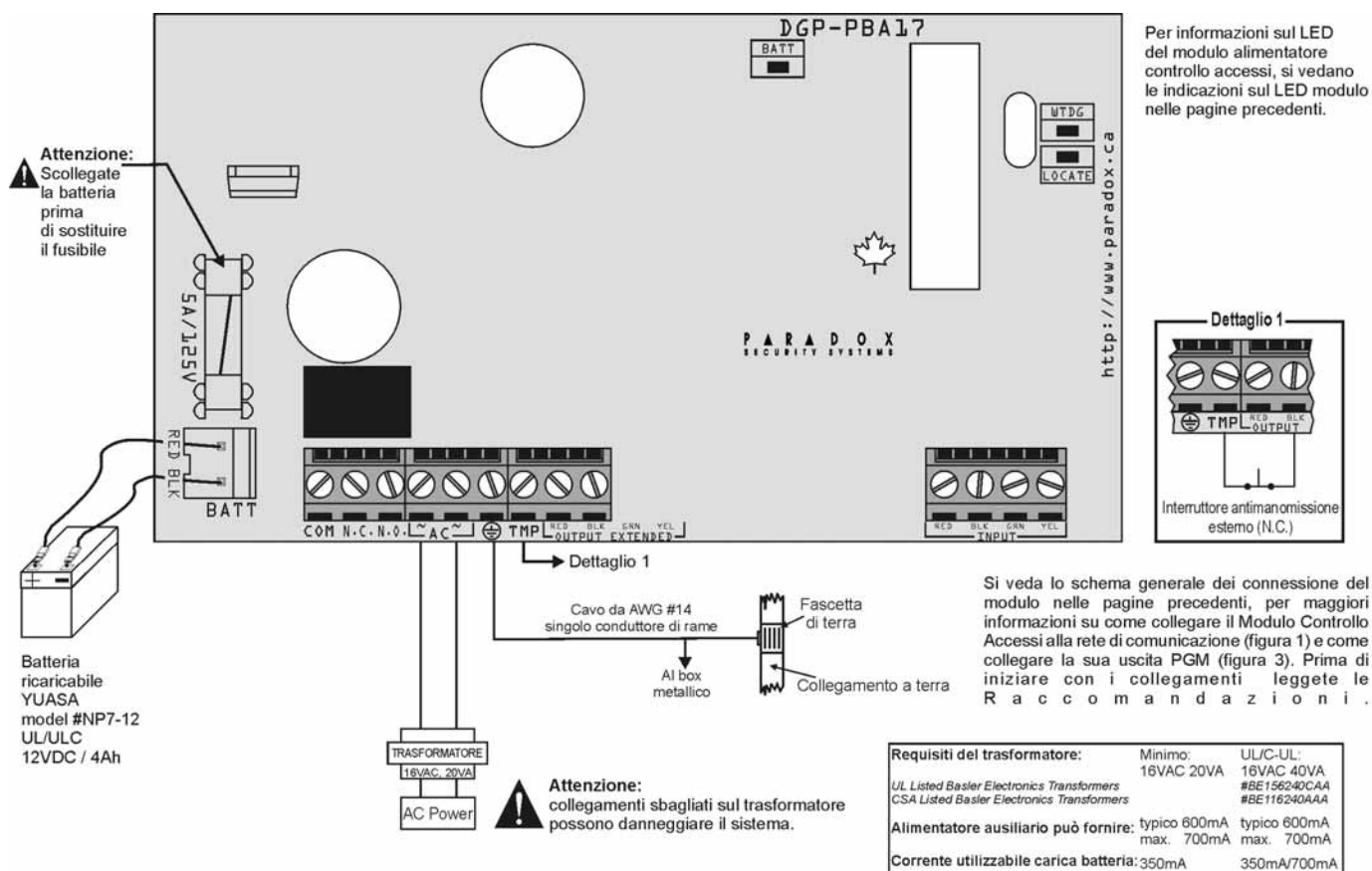

## Contatto porta indirizzabile (DGP2-ZC4)

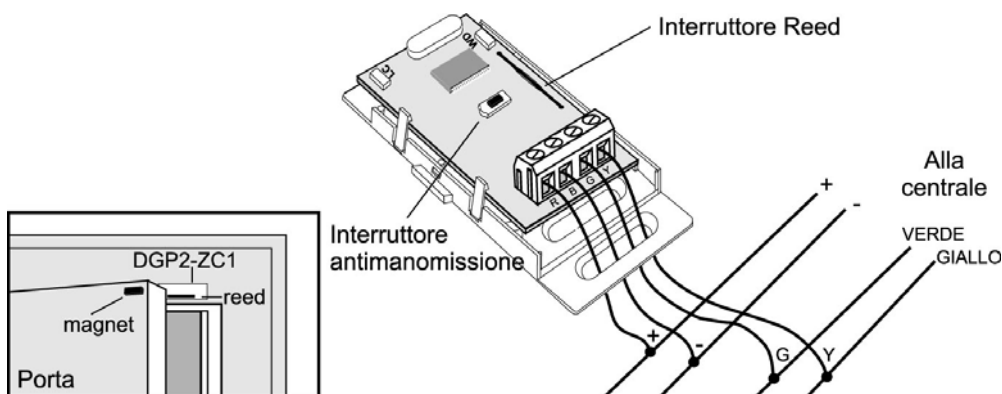

## Collegamento HUB2

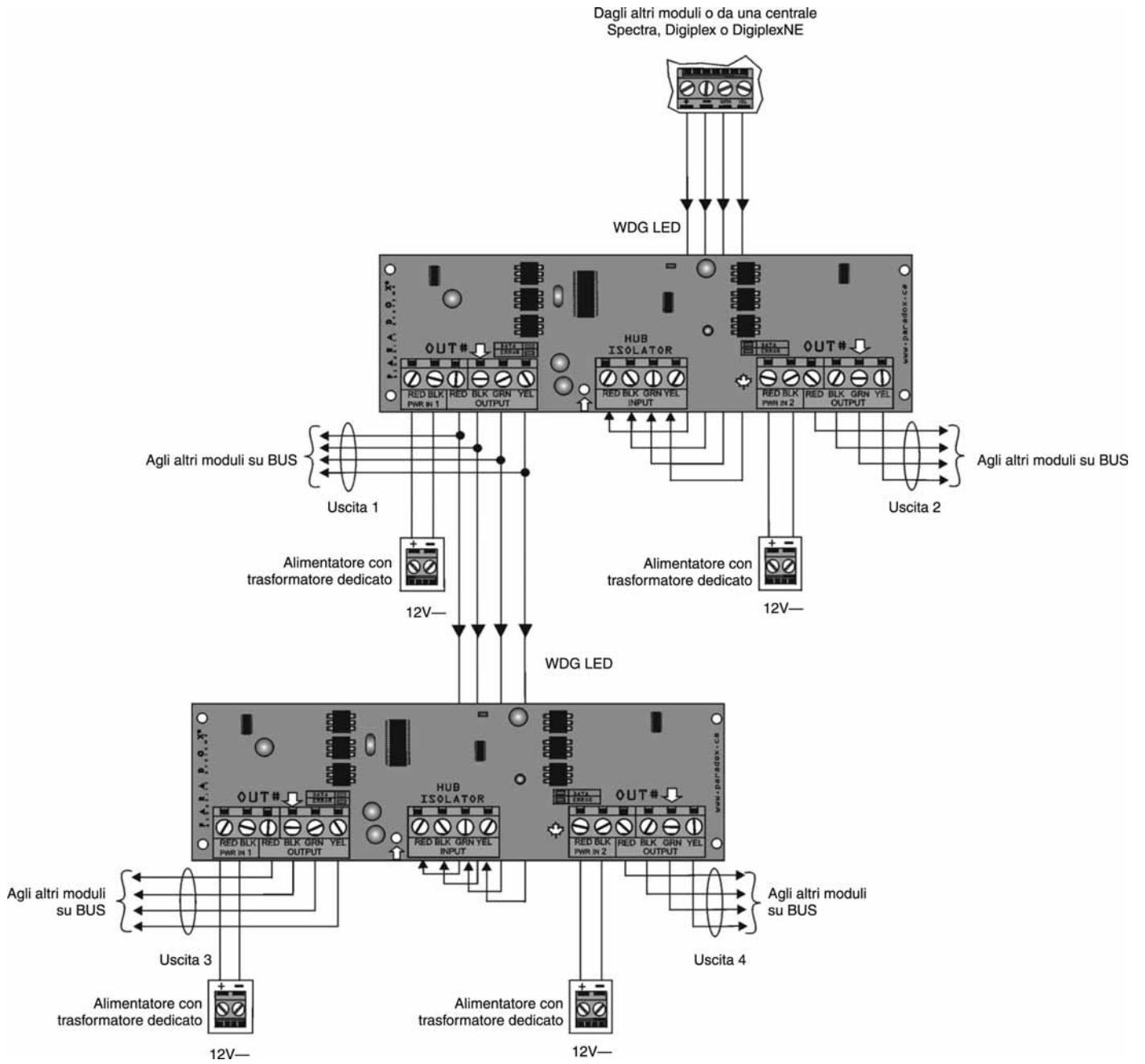

# Modulo Sistema vocale (DGP-LSN4)

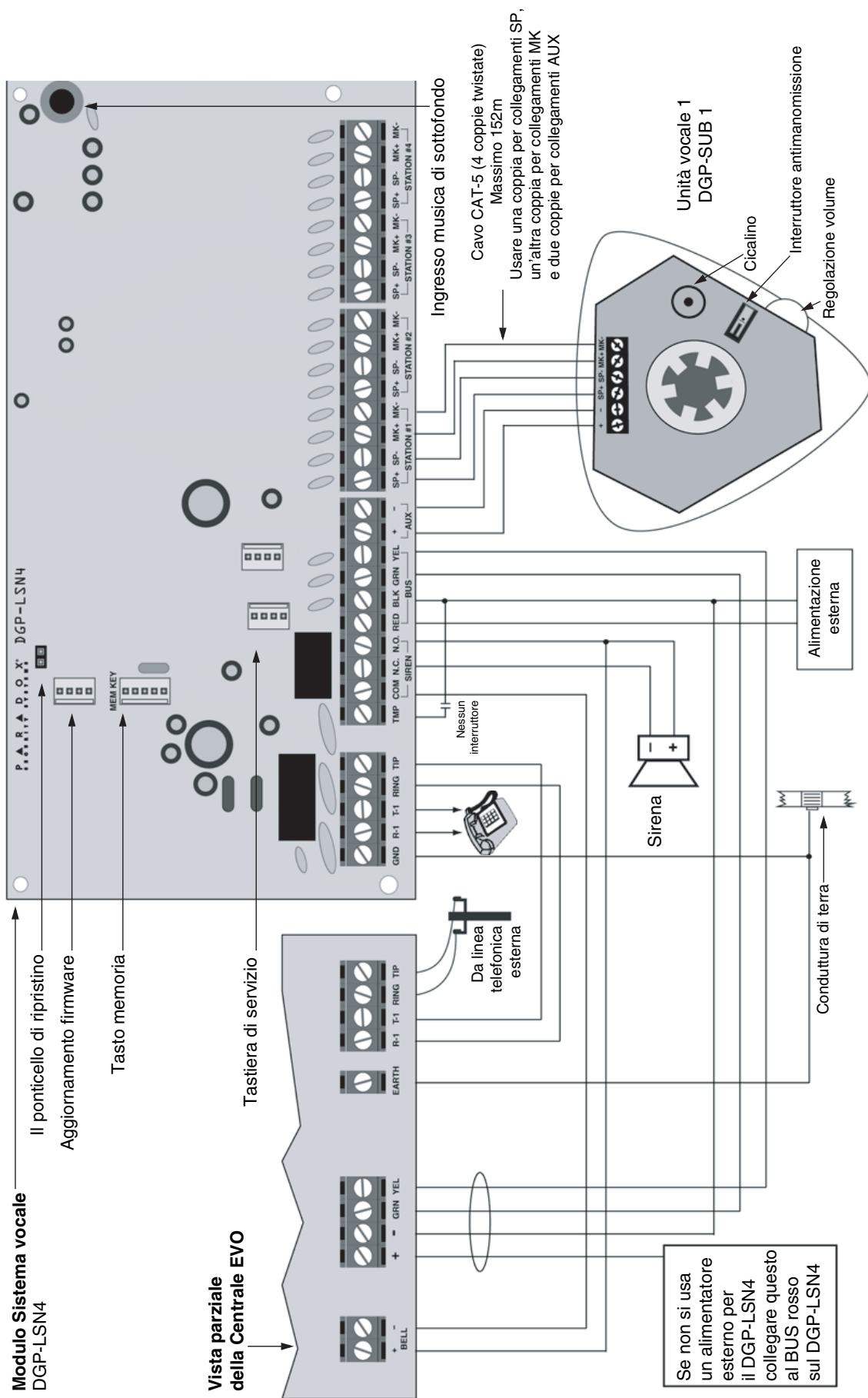

# Appendice 1: Come programmare le PGM

---

Una PGM è un'uscita programmabile che si commuta al suo stato opposto al verificarsi di un certo evento nel sistema. (es. una PGM normalmente aperta diventa normalmente chiusa). Per esempio, una PGM può essere usata per resettare i rilevatori di fumo, attivare luci stroboscopiche, aprire/chudere le porte del garage e molte altre cose. Quando una PGM si chiude, la centrale fornisce una terra alla PGM che attiva qualsiasi dispositivo ad essa collegato. Quando una PGM si apre, il circuito si apre dalla terra, senza però fornire alcuna alimentazione ai dispositivi ad essa collegati.

## **Evento di attivazione della PGM**

L'evento che fa attivare una PGM determina quale evento attiverà la PGM. Il Gruppo Eventi specifica l'evento, il Gruppo Funzione specifica la fonte, e l'Inizio # e Fine # specificano il campo all'interno del Gruppo Funzione (si veda la Tabella sottostante). Per esempio, il modulo APR3-PGM4 può attivare la PGM1 tutte le volte che il settore è inserito dai Codici Accesso Utente da 256 a 260. Quindi:

*Sezione Gruppo Eventi [004] = 010 "Inserimento con Codice Utente"*

*Sezione Gruppo Funzione [005] = 001 "Codici Utente da 256 a 511"*

*Sezione Inizio # [006] = 000 (rappresenta il codice utente 256)*

*Sezione Fine # [007] = 004 (rappresenta il codice utente 260)*

Inserite le sezioni che corrispondono al Gruppo Evento, Gruppo Funzione, Inizio # e Fine # della PGM desiderata ed inserite i dati richiesti.

## **Opzione disattivazione PGM**

Una volta attivate le PGM, esse possono essere disattivate al verificarsi di un altro evento o dopo un certo periodo di tempo. L'Opzione Disattivazione PGM determina il criterio usato, l'Evento di Disattivazione PGM o il Timer PGM. Inserite la sezione che corrisponde alla PGM desiderata e abilitate o disabilitate l'opzione

## **Evento di disattivazione PGM**

L'Evento di Disattivazione PGM (si veda sopra) determina l'evento che riporta la PGM al suo stato originario. Il Gruppo Eventi specifica l'evento, il Gruppo funzione identifica la fonte, e l'Inizio # e Fine # determinano il campo del Gruppo Eventi. La tabella completa della Programmazione delle PGM è riportata qui sotto.

Per esempio, il modulo APR3-PGM4 può disattivare la PGM 1 quando la zona 3 si apre, quindi:

*Sezione Gruppo Eventi [008] = 001 "Zona aperta"*

*Sezione Gruppo Funzione [009] = 000 "Numeri Zona"*

*Sezione Inizio # [010] = 003*

*Sezione Fine # [011] = 003*

Inserite le sezioni che corrispondono al Gruppo Eventi, Gruppo Funzione, Inizio # e Fine # della PGM desiderata e inserite i dati come richiesto.

## Tabella di programmazione delle PGM

		Gruppo evento	Gruppo funzione	Inizio #	Fine #
Evento di attivazione PGM	PGM	— — —	— — —	— — —	— — —
Evento di disattivazione PGM	PGM	— — —	— — —	— — —	— — —

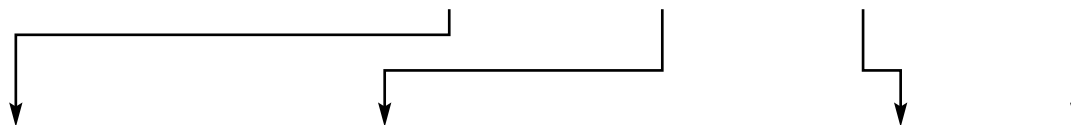

Gruppo Evento	Evento	Gruppo Funzione	Funzione	Inizio #	Fine #
<b>000</b>	Zona OK	<b>000</b> <b>255 = qualsiasi # zona</b>	Numeri Zona	Da 001 a 096	Da 001 a 096
<b>001</b>	Zona Aperta			Da 001 a 096	Da 001 a 096
<b>002</b>	Zona Manomessa			Da 001 a 096	Da 001 a 096
<b>003</b>	Zona in Guasto Circuito Incendio			Da 001 a 096	Da 001 a 096
<b>004</b>	Evento Non Riportabile	<b>000</b>	Guasto Verifica linea.Tel.	000	000
			Reset Rilevatori Fumo	001	001
			Ins. Senza Ritardo d'Entrata	002	002
			Ins. Parziale	003	003
			Ins. "Totale"	004	004
			Ins. Totale in modalità Parziale	005	005
			Accesso Modulo Vocale	006	006
			Accesso Telecomando	007	007
			Comunicaz. Fallita del PC	008	008
			Mezzanotte	009	009
<b>004 (seguito)</b>	Evento Non Riportabile	<b>000</b>	Registraz. Utente Neware e Winload	010	010
			Uscita Utente da Negare/Winload	011	011
			L'Utente ha iniziato chiamata	012	012
			Risposta Forzata	013	013
			Riaggancio Forzato	014	014
		<b>255</b>	Qualsiasi evento non riportabile		Non usato
<b>005</b>	Codice Utente inserito sulla tastiera	<b>000</b>	Codici Utente da 000 a 255	Da 000 a 255	Da 000 a 255
		<b>001</b>	Codici Utente da 256 a 511	Da 000 a 255	Da 000 a 255
		<b>002</b>	Codici Utente da 512 a 767	Da 000 a 255	Da 000 a 255
		<b>003</b>	Codici Utente da 768 a 999	Da 000 a 231	Da 000 a 231
		<b>255</b>	Qualsiasi altro Codice Utente	Non usato	Non usato
<b>006</b>	Accesso alla Porta di Utente/Tessera	<b>000</b>	Numeri Porta	Da 001 a 032	Da 001 a 032
		<b>255</b>	Qualsiasi Porta		Non usato
<b>007</b>	Esclude Accesso a Programmazione	<b>000</b>	Esclude Programm. con tasto rapido	000	000
		<b>000</b>	Codici Utente da 000 a 255	Da 001 a 255	Da 001 a 255
		<b>001</b>	Codici Utente da 256 a 511	Da 000 a 255	Da 000 a 255
		<b>002</b>	Codici Utente da 512 a 767	Da 000 a 255	Da 000 a 255
		<b>003</b>	Codici Utente da 768 a 999	Da 000 a 231	Da 000 a 255
		<b>255</b>	Qualsiasi altro Codice Utente	Non usato	Non usato
<b>008</b>	Allarme su Zona Ritardata TX	<b>000</b>	Numeri Zona	Da 001 a 255	Da 001 a 255
		<b>255</b>	Qualsiasi # zona	Non usato	Non usato
<b>009</b>	Inserimento con Master	<b>000</b>	Codici Utente da 000 a 255	Da 001 a 255	Da 001 a 255
		<b>001</b>	Codici Utente da 256 a 511	Da 000 a 255	Da 000 a 255
		<b>002</b>	Codici Utente da 512 a 767	Da 000 a 255	Da 000 a 255
		<b>003</b>	Codici Utente da 768 a 999	Da 000 a 231	Da 000 a 231
		<b>255</b>	Qualsiasi altro Codice Utente	Non usato	Non usato

Gruppo Evento	Evento	Gruppo Funzione	Funzione	Inizio #	Fine #
010	Inserimento con Codice Utente	000	Codici Utente da 000 a 255	da 001 a 255	da 001 a 255
		001	Codici Utente da 256 a 511	da 000 a 255	da 000 a 255
		002	Codici Utente da 512 a 767	da 000 a 255	da 000 a 255
		003	Codici Utente da 768 a 999	da 000 a 231	NON USATO
		255	Qualsiasi altro Codice Utente	Non usato	Non usato
011	Inserimento con Interruttore a Chiave	000	Numeri Interruttore	Da 001 a 032	Da 001 a 032
		255	Qualsiasi interruttore	Non usato	Non usato
012	Inserimento Speciale	000	Autoinserimento	000	000
			Inserimento con Winload	001	001
			Inserito Tardi	002	002
			Inserim. Con Nessun Movimento	003	003
			Inserimento Parziale	004	004
			Inser. con tasti rapidi	005	005
			<b>Uso Futuro</b>	006	006
			Uso Futuro	007	007
		Inserim. Con Modulo Vocale	008	008	
255	Qualsiasi evento "ins. Speciale"	Non usato	Non usato		
013	Disinserimento con Master	000	Codici Utente da 001 a 255	da 001 a 255	da 001 a 255
		001	Codici Utente da 256 a 511	da 000 a 255	da 000 a 255
		002	Codici Utente da 512 a 767	da 000 a 255	da 000 a 255
		003	Codici Utente da 768 a 999	da 000 a 231	da 000 a 231
		255	Qualsiasi altro Codice Utente	Non usato	Non usato
014	Disinserimento con Codice Utente	000	Codici Utente da 001 a 255	da 001 a 255	da 001 a 255
		001	Codici Utente da 256 a 511	da 000 a 255	da 000 a 255
		002	Codici Utente da 512 a 767	da 000 a 255	da 000 a 255
		003	Codici Utente da 768 a 999	da 000 a 231	da 000 a 231
		255	Qualsiasi altro Codice Utente	Non usato	Non usato
015	Disinserimento con Interruttore a chiave	000	Numeri Interruttore	Da 001 a 032	Da 001 a 032
		255	Qualsiasi interruttore	Non usato	Non usato
016	Disinserimento dopo Allarme con Master	000	Codici Utente da 001 a 255	da 001 a 255	da 001 a 255
		001	Codici Utente da 256 a 511	da 000 a 255	da 000 a 255
		002	Codici Utente da 512 a 767	da 000 a 255	da 000 a 255
		003	Codici Utente da 768 a 999	da 000 a 231	da 000 a 231
		255	Qualsiasi altro Codice Utente	Non usato	Non usato
017	Disinserimento dopo Allarme con Codice Utente	000	Codici Utente da 001 a 255	da 001 a 255	da 001 a 255
		001	Codici Utente da 256 a 511	da 000 a 255	da 000 a 255
		002	Codici Utente da 512 a 767	da 000 a 255	da 000 a 255
		003	Codici Utente da 768 a 999	da 000 a 231	da 000 a 231
		255	Qualsiasi altro Codice Utente	Non usato	Non usato
018	Disinserimento dopo allarme con interruttore	000	Numeri Interruttore	Da 001 a 032	Da 001 a 032
		255	Qualsiasi interruttore	Non usato	Non usato
019	Disinserimento dopo Allarme con Master	000	Codici Utente da 001 a 255	da 001 a 255	da 001 a 255
		001	Codici Utente da 256 a 511	da 000 a 255	da 000 a 255
		002	Codici Utente da 512 a 767	da 000 a 255	da 000 a 255
		003	Codici Utente da 768 a 999	da 000 a 231	da 000 a 231
		255	Qualsiasi altro Codice Utente	Non usato	Non usato
020	Allarme Cancellato con Codice Utente	000	Codici Utente da 001 a 255	da 001 a 255	da 001 a 255
		001	Codici Utente da 256 a 511	da 000 a 255	da 000 a 255
		002	Codici Utente da 512 a 767	da 000 a 255	da 000 a 255
		003	Codici Utente da 768 a 999	da 000 a 231	da 000 a 231
		255	Qualsiasi altro Codice Utente	Non usato	Non usato
021	Allarme Cancellato con Interruttore	000	Numeri Interruttore	Da 001 a 032	Da 001 a 032
		255	Qualsiasi interruttore	Non usato	Non usato

Gruppo Evento	Evento	Gruppo Funzione	Funzione	Inizio #	Fine #
022	Disinserimento speciale	000	Autoinserimento cancellato	000	000
			Ins. Parziale con tasto rapido/Disins. Istantaneo	001	001 Disinserito con Winload
			002	002	
			Disinserito con Winload dopo allarme	003	003
			Winload ha cancellato allarme	004	004
			Uso Futuro	005	005
			Uso Futuro	006	006
			Uso Futuro	007	007
			Disinserimento con modulo vocale	008	008
		255	Qualsiasi evento speciale che attiva disinserimento	Non usato	Non usato
023	Zone Escluse	000 255 = qualsiasi # zona	Numeri zona	Da 001 a 096	Da 001 a 096
024	Zone in allarme			Da 001 a 096	Da 001 a 096
025	Allarme Incendio			Da 001 a 096	Da 001 a 096
026	Ripristino/Allarme Zona			Da 001 a 096	Da 001 a 096
027	Ripristino/Allarme Incendio			Da 001 a 096	Da 001 a 096
028	Disinserimento Anticipato dall'Utente	000	Codici Utente da 001 a 255	da 001 a 255	da 001 a 255
		001	Codici Utente da 256 a 511	da 000 a 255	da 000 a 255
		002	Codici Utente da 512 a 767	da 000 a 255	da 000 a 255
		003	Codici Utente da 768 a 999	da 000 a 231	da 000 a 231
		255	Qualsiasi altro Codice Utente	Non usato	Non usato
029	Disinserimento Ritardato dall'Utente	000	Codici Utente da 001 a 255	da 001 a 255	da 001 a 255
		001	Codici Utente da 256 a 511	da 000 a 255	da 000 a 255
		002	Codici Utente da 512 a 767	da 000 a 255	da 000 a 255
		003	Codici Utente da 768 a 999	da 000 a 231	da 000 a 231
		255	Qualsiasi altro Codice Utente	Non usato	Non usato
030	Allarme Speciale	000	Panico Emergenza (tasti 1&3)	000	000
			Panico Medico (tasti 4&6)	001	001
			Panico Incendio (tasti 7&9)	002	002
			Chiusura Recente	003	003
			Codice Polizia	004	004
			Esclusione zona	005	005
		255	Qualsiasi evento che attiva un allarme speciale	Non usato	Non usato
031	Allarme Rapina da Utente	000	Codici Utente da 000 a 255	da 001 a 255	da 001 a 255
		001	Codici Utente da 256 a 511	da 000 a 255	da 000 a 255
		002	Codici Utente da 512 a 767	da 000 a 255	da 000 a 255
		003	Codici Utente da 768 a 999	da 000 a 231	da 000 a 231
		255	Qualsiasi altro Codice Utente	Non usato	Non usato
032	Esclusione zona	000 255 = qualsiasi # zona	Numeri zone	da 001 a 096	da 001 a 096
033	Manomissione zona			da 001 a 096	da 001 a 096
034	Ripristino manomissione zona			da 001 a 096	da 001 a 096
035	Manomissione speciale	000	Blocco tastiera	000	000
036	Evento guasto	000	Guasto Ver. in Tel.	000	000
			Mancanza alimentazione	001	001
			Mancanza batteria	002	002
			Eccessiva corrente Aus.	003	003
			Eccessiva corrente su sirena	004	004
			Sirena scollegata	005	005
			Guasto orologio	006	006
		Circuito incendio globale	007	007	
255	Qualsiasi evento ripristino	Non usato	Non usato		



Gruppo Evento	Evento	Gruppo Funzione	Funzione	Inizio #	Fine #
037	Ripristino Guasto	000	Guasto Ver. lin Tel.	000	000
			Mancanza alimentazione	001	001
			Mancanza batteria	002	002
			Eccessiva corrente Aus.	003	003
			Eccessiva corrente su sirena	004	004
			Sirena scollegata	005	005
			Guasto orologio	006	006
			Circuito incendio globale	007	007
		255	Qualsiasi evento ripristino	Non usato	Non usato
038	Guasto Modulo	000	Guasto su Rete di Comunicazione	000	000
			Manomissione Modulo	001	001
			Errore ROM/RAM	002	002
			Guasto Ver. Lin. Tel.	003	003
			Comunicazione fallita	004	004
			Guasto Stampante	005	005
			Mancanza Alimentazione CA	006	006
			Mancanza Sirena	007	007
			Mancanza Alimentazione Ausiliaria	008	008
					255
039	Ripristino Guasto Modulo	000	Guasto su Rete di Comunicazione	000	000
			Manomissione Modulo	001	001
			Errore ROM/RAM	002	002
			Guasto Ver. Lin. Tel.	003	003
			Comunicazione fallita	004	004
			Guasto Stampante	005	005
			Mancanza Alimentazione CA	006	006
			Mancanza Sirena	007	007
			Mancanza Alimentazione Ausiliaria	008	008
					255
040	Comunicazione fallita su numero telefonico	000	Numero Telefonico	Da 001 a 004	Da 001 a 004
		255	Qualsiasi numero telefonico	Non usato	Non usato
041	Batteria Bassa su Zona	000 255 = qualsiasi # zona	Numeri zona	da 001 a 096	da 001 a 096
042	Guasto Supervisione Zona			da 001 a 096	da 001 a 096
043	Ripristino Batteria Bassa su Zona			da 001 a 096	da 001 a 096
044	Ripristino Guasto Supervisione Zona			da 001 a 096	da 001 a 096
045	Eventi Speciali	000	Alimentaz. dopo mancanza Totale CA	000	000
			Reset Software	001	001
			Riporto Test	002	002
			Uso Futuro	003	003
			Winload in (collegato)	004	004
			Winload out (scollegato)	005	005
			Installatore in programmazione	006	006
			Installatore fuori programmazione	007	007
		255	Qualsiasi evento speciale	Non usato	Non usato
046	Allarme Rapina da Utente	000	Codici Utente da 001 a 255	da 001 a 255	da 001 a 255
		001	Codici Utente da 256 a 511	da 000 a 255	da 000 a 255
		002	Codici Utente da 512 a 767	da 000 a 255	da 000 a 255
		003	Codici Utente da 768 a 999	da 000 a 231	da 000 a 231
		255	Qualsiasi altro Codice Utente	Non usato	Non usato

Gruppo Evento	Evento	Gruppo Funzione	Funzione	Inizio #	Fine #
047	Inserito Tardi da Utente	000	Codici Utente da 001 a 255	da 001 a 255	da 001 a 255
		001	Codici Utente da 256 a 511	da 000 a 255	da 000 a 255
		002	Codici Utente da 512 a 767	da 000 a 255	da 000 a 255
		003	Codici Utente da 768 a 999	da 000 a 231	da 000 a 231
		255	Qualsiasi altro Codice Utente	Non usato	Non usato
048	Tasto Utilità premuto	000	Tasto Premuto	Da 001 a 032	Da 001 a 032
		255	Qualsiasi Tasto Premuto	Non usato	Non usato
049	Richiesta d'Uscita	000 255 = qualsiasi # zona	Numeri porta	da 001 a 032	da 001 a 096
050	Accesso Negato			da 001 a 032	da 001 a 096
051	Allarme Porta Lasciata Aperta			da 001 a 032	da 001 a 096
052	Allarme Porta Forzata			da 001 a 032	da 001 a 096
053	Ripristino Porta Lasciata Aperta			da 001 a 032	da 001 a 032
054	Ripristino porta Aperta Forzata			da 001 a 032	da 001 a 032
055	Intellizona Attivata	000	Numeri Zona	Da 001 a 096	Da 001 a 096
		255	Qualsiasi numero di zona	Non usato	Non usato
Da 056 063	Uso Futuro	Uso Futuro	Uso Futuro	Uso Futuro	Uso Futuro
064	Stato 1	Si veda nota in basso	Inserito	000	000
			Inserito Forzato	001	001
			Inserito Parziale	002	002
			Inserito Istantaneo	003	003
			Allarme Strombo	004	004
			Allarme Silenzioso	005	005
			Allarme Udibile	006	006
			Allarme Incendio	007	007
065	Stato 2	Si veda nota in basso	Pronto	000	000
			Ritardo d'Uscita	001	001
			Ritardo d'Entrata	002	002
			Guasto su Sistema	003	003
			Allarme in memoria	004	004
			Zona Esclusa	005	005
			Programmaz. Esclusion,Master, Installatore	006	006
			Blocco Tastiera	007	007
066	Stato 3	Si veda nota in basso	Uso futuro	000	000
			Ritardo Incendio impegnato	001	001
			Autoinserimento	002	002
			Uso Futuro	003	003
			Manomissione	004	004
			Batteria Bassa su Zona	005	005
			Guasto Circuito Incendio	006	006
			Guasto Supervisione zona	007	007
067	Uso Futuro	Uso Futuro	Uso Futuro	Uso Futuro	Uso Futuro
070	Orologio	Non Disp.		Ore	Minuti

**NOTA 1:**

000 = Si verifica in tutti i settori abilitati nel sistema (si veda la Guida alla Programmazione appropriata)

001 = Settore 1

002 = Settore 2

003 = Settore 3

004 = Settore 4

005 = Settore 5 (solo DGP-EV0192)

006 = Settore 6 (solo DGP-EV0192)

007 = Settore 7 (solo DGP-EV0192)

008 = Settore 8 (solo DGP-EV0192)

**NOTA 2:**

La verifica della linea telefonica (VLT) può essere usata solo con i modelli di centrale Digiplex che utilizzano 2 combinatori

**NOTA 3:**

Se si utilizza un ingresso per attivare l'uscita, l'ingresso deve essere definito come "attiva un evento di utilità in caso di apertura" oppure "attiva un evento di utilità in caso di apertura e chiusura".

**NOTA 4:**

Se si utilizza un telecomando, il tasto del telecomando deve essere programmato come tasto di utilità.

Utilità Evento	Azione			
	Tasti da tastiera	Ingresso chiave (definizione = [3])	Ingresso chiave (definizione = [4])	Telecomando
Utilità Evento 1	[1] & [2]	Ingresso I.C. 1 aperto	Ingresso I.C. 1 aperto	Tasto utilità 1 pulsante RC
Utilità Evento 2	[4] & [5]	Ingresso I.C. 2 aperto	Ingresso I.C. 1 chiuso	Tasto utilità 2 pulsante RC
Utilità Evento 3	[7] & [8]	Ingresso I.C. 3 aperto	Ingresso I.C. 2 aperto	Tasto utilità 3 pulsante RC
Utilità Evento 4	[CANC]/[CLEAR] & [0] o [*] & [0]	Ingresso I.C. 4 aperto	Ingresso I.C. 2 chiuso	Tasto utilità 4 pulsante RC
Utilità Evento 5	[2] & [3]	Ingresso I.C. 5 aperto	Ingresso I.C. 3 aperto	Tasto utilità 5 pulsante RC
Utilità Evento 6	[5] & [6]	Ingresso I.C. 6 aperto	Ingresso I.C. 3 chiuso	N/A
Utilità Evento 7	[8] & [9]	Ingresso I.C. 7 aperto	Ingresso I.C. 4 aperto	N/A
Utilità Evento 8	[0] & [INVIO]/[ENTER] o [0] & [#]	Ingresso I.C. 8 aperto	Ingresso I.C. 4 chiuso	N/A
Utilità Evento 9	N/A	Ingresso I.C. 9 aperto	Ingresso I.C. 5 aperto	N/A
Utilità Evento 10	N/A	Ingresso I.C. 10 aperto	Ingresso I.C. 5 chiuso	N/A
Utilità Evento 11	N/A	Ingresso I.C. 11 aperto	Ingresso I.C. 6 aperto	N/A
Utilità Evento 12	N/A	Ingresso I.C. 12 aperto	Ingresso I.C. 6 chiuso	N/A

Utilità Evento	Azione			
	Tasti da tastiera	Ingresso chiave (definizione = [3])	Ingresso chiave (definizione = [4])	Telecomando
Utilità Evento 13	N/A	Ingresso I.C. 13 aperto	Ingresso I.C. 7 aperto	N/A
Utilità Evento 14	N/A	Ingresso I.C. 14 aperto	Ingresso I.C. 7 chiuso	N/A
Utilità Evento 15	N/A	Ingresso I.C. 15 aperto	Ingresso I.C. 8 aperto	N/A
Utilità Evento 16	N/A	Ingresso I.C. 16 aperto	Ingresso I.C. 8 chiuso	N/A
Utilità Evento 17	N/A	Ingresso I.C. 17 aperto	Ingresso I.C. 9 aperto	N/A
Utilità Evento 18	N/A	Ingresso I.C. 18 aperto	Ingresso I.C. 9 chiuso	N/A
↓	N/A	↓	↓	N/A
Utilità Evento 31	N/A	Ingresso I.C. 31 aperto	Ingresso I.C. 16 aperto	N/A
Utilità Evento 32	N/A	Ingresso I.C. 32 aperto	Ingresso I.C. 16 chiuso	N/A
Utilità Evento 33	N/A	N/A	Ingresso I.C. 17 aperto	N/A
Utilità Evento 34	N/A	N/A	Ingresso I.C. 17 chiuso	N/A
↓	N/A	N/A	↓	N/A
Utilità Evento 63	N/A	N/A	Ingresso I.C. 32 aperto	N/A
Utilità Evento 64	N/A	N/A	Ingresso I.C. 32 chiuso	N/A

**dias** s.r.l.



distribuzione apparecchiature sicurezza

Via Triboniano, 25 - 20156 MILANO  
Tel. 02.38036.901 - Fax 02.38036.950 - e-mail: dias@dias.it

DT01288D10708R02